

2017

中体連



第60回 福島県中学校体育大会
サッカー 相馬光陽サッカー場

福島県中学校体育連盟

第60回 福島県中学校体育大会 競技風景



▲ 陸上競技 郡山市開成山陸上競技場



▲ 水泳競技(競泳) 郡山カルチャーパークプール



▲ 水泳競技(飛び込み) 郡山カルチャーパークプール



▲ 軟式野球 いわきグリーンスタジアム他



▲ ソフトボール 東風の台運動公園



▲ バスケットボール スポーツパーク南部アリーナ他



▲ バレーボール いわき市立総合体育館他



▲ ソフトテニス 須賀川市牡丹台庭球場
福島空港公園テニスコート



▲ 卓球 押切川公園体育館



▲ バドミントン 須賀川アリーナ



▲ ハンドボール 石川町総合体育館



▲ 柔道 白河市中央体育館



▲ 剣道 押切川公園体育館



▲ 相撲 会津若松市立第六中学校相撲場



▲ 新体操 福島市国体記念体育館



▲ 体操競技 福島市国体記念体育館



▲ 駅伝競走 あづま総合運動公園



▲ スケート 磐梯熱海スポーツパーク郡山スケート場



▲ スキー(アルペン) 猪苗代スキー場ミネロ



▲ スキー(クロカン) 猪苗代町クロスカントリースキーコース



▲ スキー(ジャンプコンバインド)
米沢市御成山公園ジャンプ場
米沢市宮田沢クロスカントリー競技場

平成29年度 東北中学校体育大会福島県開催 競 技 風 景

▼ 水泳競技 いわき市民プール



▼ アイスホッケー 磐梯熱海アイスアリーナ

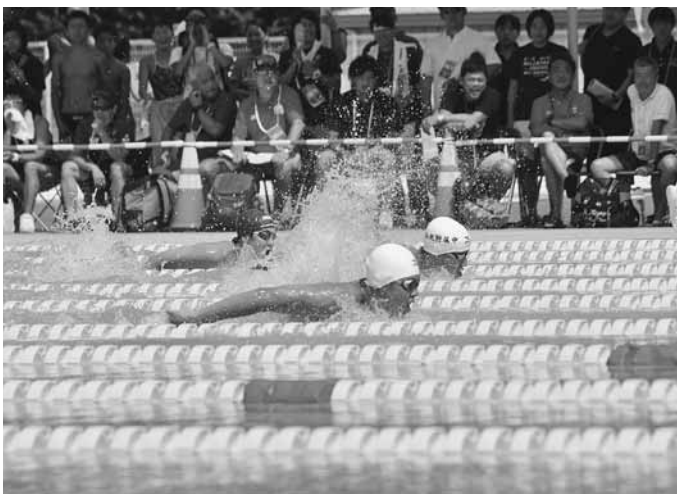
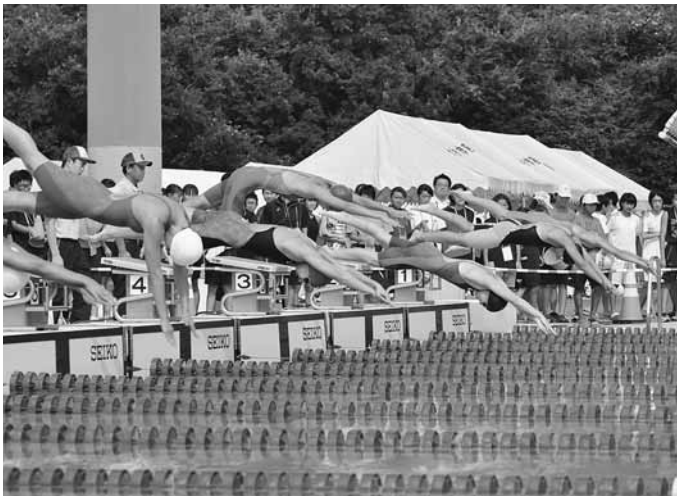

目 次

あいさつ

福島県中学校体育連盟会長 関内 健	1
-------------------------	---

福島県中学校体育連盟沿革	3
--------------------	---

諸規約・規定

(1) 福島県中学校体育連盟規約	17
(2) 表彰規程	20
(3) 表彰者選考基準細則	21
(4) 連盟旅費支給基準	22
(5) 基金規程	23

役員組織

(1) 役員名簿	25
(2) 専門部組織表	27

事業並びに決算報告	29
-----------------	----

各賞受賞一覧

(1) 功労賞受賞者名簿	33
(2) 優秀指導者賞受賞者名簿	33
(3) 優秀団体賞受賞校	34
(4) 優秀選手賞受賞者名簿	35

第60回福島県中学校体育大会成績一覧	43
--------------------------	----

思い出	91
-----------	----

福島県中学校体育大会優勝校一覧	97
-----------------------	----



あ い さ つ

福島県中学校体育連盟会長 関内 健

今年度、第60回を迎えた福島県中学校体育大会は、県教育委員会、各市町村教育委員会、県中学校校長会、(財)県体育協会及び各関係団体のご指導とご協力のもと、19競技に県内6地区17支部231校の加盟校から6,700名を超える生徒が参加して開催いたしました。各会場において数多くの素晴らしい熱戦が展開され、大きな成果を上げて無事終了することができました。心より感謝と御礼を申し上げます。

総合大会におきましては、降雨や雷等の悪天候の中、各専門部の迅速な対応により、選手たちはもちろん生徒補助員や競技役員が安心して活動できる大会運営にご尽力いただきました。

また、いわき市で開催されました第49回東北中学校水泳競技大会におきましても、競技団体の方々、そして開催地教育委員会を始め、地区中体連会長、部長、理事長を中心とする中体連関係の皆様方の献身的な準備・運営により、成功裏に終了することができました。改めて深甚なる敬意を表しますとともに、心から感謝申し上げます。

さらに、今年度は郡山市で第39回東北中学校アイスホッケー大会が開催され、関係の方々には大変なご苦勞をおかけしました。福島県教育委員会、郡山市教育委員会、東北中学校体育連盟、東北ブロック各県アイスホッケー連盟のご指導のもと、無事終了することができました。開催にあたり、多くの皆様より心温まるご支援をいただいたこと、誠に有り難く深く感謝申し上げます。

このような皆様のお力添えにより、全国中学校体育大会ではバドミントン競技において団体男女優勝と個人2種目での優勝があり、また、東北中学校体育大会では団体9種目で優勝するなど、福島県中学生の代表として堂々とプレーし、全国や東北に福島の底力を発信するとともに、県民に大きな感動と勇気を与えてくれました。

本年度、長年課題となっていた「生徒数減少等に対応できる財政確保」について検討を重ね、次年度より県大会参加料の値上げを決定しました。大きな課題が一つ解決しようとしておりますが、大会期日等を含めた県大会運営の見直し、部活動指導員導入に係る規定等の明確化、大会・競技役員の服務に関する件、休養日設置等を含めた望ましい運動部活動のあり方、「運動部顧問等の部活動指導中における暴力・体罰・セクハラ等」に対する対応等、課題は山積みです。各関係機関からのご指導を受けながらひとつひとつ検討を重ね、課題解決に取り組む予定となっております。

さらに、2022年度に北海道・東北ブロックで開催する全国中学校体育大会に向け、2018年度末までに県教育委員会を始めとする各関係機関のご指導の下、開催種目・開催地の決定に努めて参りたいと考えております。

結びになりますが、中学校教育の一環としての運動部活動を通して、次世代を担う福島県内中学生の心身の健全な成長とアマチュアスポーツ精神に則った競技力向上に資するという本連盟の趣旨をご理解いただき、関係各位におかれましては今後とも変わらぬご指導ご支援をお願い申し上げます、あいさつとさせていただきます。

福島県中学校体育連盟沿革

年度	会長名	副会長名	理事長名	主な事項
24	松原庄吾 (福島一中)	伊藤雅授 橋本正一 坂内 力	鈴木勝枝 (県保体課)	10月県中体連結成 大会はブロックごとに開催
25	松原庄吾 (福島一中)	甲賀堅助 長沢昇 添田勝 森盛五郎 坂内 力	鈴木勝枝 (県保体課)	8月中学校保健体育学習指導書手引作成 大会はブロックごとに開催
26	松原庄吾 (福島一中)	甲賀堅助 添田勝 田子泰作 森盛五郎 坂内 力	鈴木勝枝 (県保体課)	第1回ジュニアレクリエーション福島県大会 (福島市)
27	松原庄吾 (福島一中)	田子泰作 森盛五郎 目黒友一 添田勝	鈴木勝枝 (県保体課)	大会はブロックごとに開催
28	甲賀堅助 (川俣中)	松原庄吾 山田賢治 伊藤雅授 佐川武夫 森盛五郎 松野一盛	鈴木勝枝 (県保体課)	大会はブロックごとに開催 (昭和32年度まで)
29	甲賀堅助 (川俣中)	宝槻史一 真部為徳 風間元蔵 佐川武夫 森盛五郎 青田宇宙	鈴木勝枝 鈴木武雄 (県保体課)	第1回県下中学校スキー大会 (以後継続)
30	菅野増見 (須賀川一中)	宝槻史一 玉川春雄 風間元蔵 佐川武夫 添田玄之吉	鈴木武雄 (県保体課)	2月東北中体連結成 5月全国中体連結
31	菅野増見 (須賀川一中)	佐々木賢 仲川重一 風間元蔵 佐川武夫 添田玄之吉	鈴木武雄 (県保体課)	8月第1回放送陸上大会 8月第1回全日本水泳通信競技大会 12月北日本「中学体育」編集
32	菅野増見 (須賀川一中)	樋口亨 皆川巖 新田清吾 三森芳重 添田玄之吉	鈴木善兵衛 (県保体課)	第1回選抜野球大会(福島)
33	新田清吾 (郡山三中)	樋口亨 竜川誠五郎 鈴木武雄 勝山力衛 添田玄之吉	鈴木善兵衛 (県保体課)	8月第1回中学校総合体育大会(郡山) 10月第1回中学校駅伝競走大会
34	新田清吾 (郡山三中)	樋口亨 平手栄 添田玄之吉 竜川誠五郎 山尾茂 鈴木武雄	鈴木善兵衛 (県保体課)	東北ブロック中学校交歓体育大会 8月第2回中学校総合体育大会(郡山)
35	新田清吾 (郡山三中)	樋口亨 勝山力衛 添田玄之吉 竜川誠五郎 小畑信秀 相田義雄	鈴木善兵衛 (県保体課)	8月第3回中学校総合体育大会(郡山)
36	新田清吾 (郡山三中)	樋口亨 小畑信秀 添田玄之吉 相田義雄 田子泰作 染谷綱義	鈴木善兵衛 (県保体課)	8月第4回総合体育大会(郡山) 8月東北地区水泳教室参加(秋田)
37	新田清吾 (福島一中)	樋口亨 小畑信秀 添田玄之吉 角田四郎 田子泰作 勝山力衛	柳沼正義 (県保体課)	7月第5回総合体育大会(郡山) 8月全国水泳大会参加(神宮プール) 8月陸上強化合宿
38	根本小平治 (福島一中)	樋口亨 小畑信秀 添田玄之吉 角田四郎 鈴木武雄 石橋仁	柳沼正義 (県保体課)	8月第6回総合体育大会(福島)

年度	会 長 名	副 会 長 名	理 事 長 名	主 な 事 項
39	岩 谷 唯 近 (醸 芳 中)	三国 武雄 鈴木 五郎 鈴木 武雄 小畑 信秀 小竹源三郎 佐藤 義雄	石 井 源 次 (県 保 体 課)	8月第7回総合体育大会(郡山) 10月オリンピック見学生徒派遣 10月駅伝コース(郡山-熱海)とする。
40	鈴 木 武 雄 (湯 本 三 中)	三国 武雄 小畑 信秀 勝山 力衛 鈴木 五郎 皆川 巖	石 井 源 次 (県 保 体 課)	8月第8回総合体育大会(常磐)
41	小 畑 信 秀 (郡 山 四 中)	三国 武雄 鈴木 五郎 皆川 巖 鈴木 武雄 安良 恒三	石 井 源 次 (県 保 体 課)	8月第9回総合体育大会(郡山) 9月第1回学年別水泳大会(郡山)
42	小 畑 信 秀 (郡 山 四 中)	鈴木 武雄 鈴木 五郎 古川 清男 荒木 英一 三国 武雄	石 井 源 次 柳 沼 正 義 (三 穂 田 中)	8月第10回総合体育大会(いわき)
43	小 畑 信 秀 (郡 山 四 中)	三国 武雄 鈴木 五郎 古川 清男 成田未太郎 矢沢 一	柳 沼 正 義 (三 穂 田 中)	7月放送陸上(郡山) 8月第11回総合体育大会(福島)
44	大 内 孝 (新 鶴 中)	菅原重次郎 武藤 実 田辺 易 成田未太郎 大内 勇一 田中 義衛	柳 沼 正 義 (三 穂 田 中)	8月第12回総合体育大会(若松)
45	菊 地 清 (行 健 中)	五十嵐 浩 丹治 直吉 荒木 英一 田中 義衛 戸井田猛夫 成田未太郎	柳 沼 正 義 (熱 海 中)	8月第13回総合体育大会(郡山)
46	瀬 谷 洋 一 (平 三 中)	丹治 直吉 戸井田猛夫 五十嵐 浩 佐藤 惣一 松本 久 笠井小一郎	柳 沼 正 義 (熱 海 中)	第14回総合体育大会開催(いわき) 第1回東北中学校各種スポーツ大会実施
47	柳 沼 正 義 (熱 海 中)	丹治 直吉 戸井田猛夫 五十嵐 浩 佐藤 惣一 猪狩 友良 荒木 英一	須 藤 輝 雄 (行 健 中)	第15回総合体育大会開催(福島) 第1回東北中学校野球大会開催(仙台)
48	柳 沼 正 義 (熱 海 中)	松本 清一 戸井田猛夫 荒井 覚広 白井寿太郎 猪狩 友良 大和田真時	須 藤 輝 雄 (行 健 中)	第16回総合体育大会開催(若松)
49	神 野 忠 雄 (郡 山 一 中)	菅野 茂雄 上野 寿郎 山本 仁一 白井寿太郎 猪狩 友良 小笠原 浩	須 藤 輝 雄 (行 健 中)	第17回総合体育大会開催(郡山) 第11回東北中学校スキー大会(猪苗代) 第1回東北ソフトボール大会開催される。 全国中学校ハンドボール大会準優勝二瀬中
50	上 野 寿 郎 (郡 山 六 中)	菊池 正哉 猪狩 友良 本田吉之助 大原 一男 鈴木 兵衛	須 藤 輝 雄 (行 健 中)	第18回総合体育大会(郡山) 東北ハンドボール大会 小川中女子優勝
51	鈴 木 四 郎 (平 一 中)	根本 三郎 大原 一男 山野辺敏男 鈴木 兵衛 荒井 覚広 猪狩 友良	須 藤 輝 雄 (行 健 中)	第19回総合体育大会(相双) 東北中学校大会に各種目に好成績をあげる。 平三中剣道全国第3位に入賞
52	鈴 木 四 郎 (平 一 中)	菅野 利男 山野辺敏男 根本 富敏 久保田文雄 猪狩 友良 大原 一男	須 藤 輝 雄 (行 健 中)	第20回総合体育大会県北で陸上、若松で開催 の東北大会で、サッカー・ハンドボール・軟 庭優勝する。
53	鈴 木 四 郎 (平 一 中)	菅野 利男 山野辺敏男 南條 知一 林 俊 猪狩 友良 荒 盛政	須 藤 輝 雄 (行 健 中)	第21回総合体育大会 代表制で会津地区で、 陸上福島で開催。第2回剣道大会若松市で開 催。西郷一中軟庭女子東北優勝・全国準優勝・ 日本ジュニア大会に優勝。

年度	会 長 名	副 会 長 名	理 事 長 名	主 な 事 項
54	猪 狩 友 良 (内 郷 一 中)	宮口 恵男 近内 長次 水戸亥三郎 吉田 行雄 山崎 行雄 荒 盛政	須 藤 輝 雄 (行 健 中)	第22回総合体育大会（県中郡山）5,610名、卓球・サッカー・軟庭・スキーの東北大会開催。東北大会で西郷一中軟庭女・伊南中剣道女・四倉中バスケットボール女・多田野中ソフト・小名浜二中サッカー・郡山一中ハンド男優勝。全国大会で西郷一中軟庭優勝・伊南中剣道女3位。
55	猪 狩 友 良 (内 郷 一 中)	菅野 利男 近内 長次 浅賀 一 吉田 幸雄 山崎 文雄 佐藤 一信	須 藤 輝 雄 (行 健 中)	第23回総合体育大会をいわき市で開催、駅伝大会は西郷村（県南）で開催（5,610名）。東北ハンドボール郡山で開催、男信夫・女郡山一優勝。全国軟庭大会に西郷一中男女団体に準優勝、個人・鈴木・和知組優勝。東北陸上第1回青森市で女子小名浜一中優勝。
56	近 内 長 次 (郡 山 六 中)	丹治 和一 佐久間一二 南條 知一 鈴木 茂樹 磯上 昌弘 佐藤 一信	須 藤 輝 雄 (郡 山 五 中)	第24回総体相双で開催（5,722名）。第10回東北中学野球大会を郡山市、体操大会を福島市、第19回全国中学校スキー大会猪苗代町で開催。東北大会では植田中陸上、西郷一中軟庭男女・梁川中女体操・松陵中男バスケットボール・信夫中ハンドボール・逢瀬中ソフトボールに優勝。全国大会に西郷一中男女（団）・（個）女相山・近藤組優勝。
57	磯 上 昌 弘 (小 名 浜 一 中)	丹治 和一 大越 清 水戸亥三郎 鈴木 茂樹 秋山 芳郎 玉川 一夫	古 川 紘 (三 穂 田 中)	第25回総体を県北5,310名、駅伝279名、スキーを猪苗代町・金山町422名で開催計6,011名。全国大会で西郷一中男子団体2年女子鈴木・和知組が優勝、陸上競技走幅で蛭田有理（植田中）、100m五十嵐幸一（高田一中）第2位、1年1500m渡辺透（郡山三中）第3位に入賞。東北大会で男子パレーボール二本松一中、ハンドボールで男子郡山一中、女子泉中が優勝、軟庭男子西郷一中が優勝。 県および東北大会の開催基準、旅費基本規程、表彰規程を作成、一部改正。
58	磯 上 昌 弘 (小 名 浜 一 中)	久能 久 大越 清 松本 春帆 川島 郁郎 秋山 芳郎 玉川 一夫	古 川 紘 (三 穂 田 中)	第26回体育大会で陸上・水泳・総合を会津5,177名、駅伝を西郷村280名、スキーを猪苗代町・金山町478名で開催、計5,935名が参加した。 東北中学校競技大会のバスケット・柔道を福島市で開催。全国大会では陸上競技で五十嵐幸一（高田一中）3年100m優勝、200m2位、酒井学（植田中）三種Bで優勝、走巾跳2位、新妻一広（樋売）800mで2位に伊藤おかり（高田一中）1年100m2位に入賞。小名浜二中サッカーが準優勝を果たした。郡山一中男子ハンドボール、逢瀬中ソフトボール、西郷一中女子軟庭がベスト8進出を果たした。 県・東北の開催の手引等によって、大会を円滑に運営した。

年度	会 長 名	副 会 長 名	理 事 長 名	主 な 事 項
59	川 上 良 男 (吾 妻 中)	黒須 撰三 (福 島 二) 大越 清 (大 槻) 松本 春帆 (白 河 二) 川島 郁郎 (若 松 一) 木田 義広 (小名浜一) 大和田光明 (鹿 島)	古 川 紘 (三 穂 田 中)	第27回県大会を県南地区 (白河市を中心) に開催、5,217名参加。駅伝を西郷村で280名参加、スキー猪苗代町520名参加で開催。 東北大会では、陸上競技、軟式庭球、ハンドボール、相撲をいわき市、水泳 (会津若松市) を分離開催。 東北大会では、陸上 (男) 植田中、軟庭 (男) 四倉中 同 (女) 西郷一中、ハンドボール (男) 信夫中、(女) 泉中が優勝活躍した。 全国大会で、陸上など10種目148名が参加、陸上走巾跳び関根慎二 (内郷二中) 優勝、軟庭 (男) 門間・古市組 (四倉中) 準優勝、団体3位、軟庭 (女) 鈴木・鈴木組 (西郷一中) が3位に入賞活躍した。
60	大 越 清 (大 槻 中)	酒井和右エ門 (北 信) 増田 三郎 (郡 山 五) 松本 春帆 (白 河 二) 横山 功 (若 松 三) 木田 義広 (小名浜一) 玉川 晃 (石 神)	古 川 紘 (三 穂 田 中)	第28回県大会を県中地区 (郡山市を中心) に開催。5,222名参加。駅伝を西郷村で28名参加。スキーを金山町で初めて開催した。 東北大会をバレーボール (原町市)、剣道 (若松市) 第1回東北駅伝 (西郷村) 県大会と同時開催東北大会、軟式庭球 (男) 西郷一中、同 (女) 四倉中、ハンドボール (男) 信夫中、同 (女) 二瀬中、サッカーで小名浜二中が優勝。 全国大会は、陸上など8種目213名参加、軟式庭球 (男) 西郷一中、同 (女) 四倉中が3位に入賞。
61	大 越 清 (大 槻 中)	村田 吉三 (信 陵) 増田 三郎 (郡 山 五) 草野 栄樹 (石 川) 横山 功 (若 松 三) 馬目 英雄 (内 郷 一) 坂本 和夫 (小 高)	渡 辺 末 雄 (行 健 中)	第29回県大会陸上を福島市、総合大会をいわき地区5,431名参加開催。駅伝いわき市280名参加、スキーを金山町598名参加で開催。 東北大会サッカー、バドミントンを郡山市、駅伝を西郷村、スキーを猪苗代町で開催。 東北大会、陸上 (男) 平三中、野球勿来一中、軟庭 (男) 東中、(女) 西郷一中、サッカー小名浜二、剣道 (男) 内郷一中、ハンドボール (男) 信夫中、(女) 二瀬中の8種目に優勝活躍した。 全国大会には、陸上競技など12種目214名参加、軟庭 (男) で東中が3位、陸上走高飛び渡部めぐみ (大槻中) も3位に入賞した。
62	増 田 三 郎 (郡 山 五 中)	村田 吉三 (福 島 二) 北村 光男 (白河中央) 鈴木 仁 (若 松 五) 鈴木 董晴 (藤 間) 坂本 和夫 (小 高)	渡 辺 末 雄 (行 健 中)	第30回県大会を相双地区 (原町市を中心) に開催。5,406名参加。 駅伝を西郷村で280名参加。スキーを猪苗代町、金山町、北塩原村で開催500名参加。 第30回県大会を記念し、優勝旗30本ご寄贈戴く。 寄贈者 鈴木忠秋殿 (郡山市鶴見坦KK鈴木忠) 東北大会 野球、体操、新体操を白河市で開催。 東北大会では、軟式庭球 (女) 西郷一中、ハンドボール喜久田中が優勝活躍した。 全国大会には、陸上など124名参加活躍。

年度	会 長 名	副 会 長 名	理 事 長 名	主 な 事 項
63	増 田 三 郎 (郡 山 五 中)	村田 吉三 (福 島 二) 北村 光男 (白河中央) 鈴木 仁 (若 松 五) 鈴木 董晴 (四 倉) 坂本 和夫 (小 高)	渡 辺 末 雄 (行 健 中)	第31回県大会を県北地区(福島市を中心)に開催。5,496名参加、駅伝を西郷村で290名参加、スキーを猪苗代町、金山町、北塩原村で616名参加で開催。 東北大会は、卓球(原町市)ソフトボール(富岡町)ハンドボール(郡山市)で分離開催。 東北大会軟庭(男)、(女)西郷一中サッカー四倉ハンドボール信夫中の4種目優勝、3種目に準優勝。 全国大会を、陸上競技(郡山市)、水泳(会津若松市)、ハンドボール(福島市)の3競技本県で初めて開催。 全国大会には、陸上をはじめ11競技に224名参加、軟庭西郷一中(女)優勝、(男)準優勝、陸上競技で1年1500m 巢山典弘(若松一中)が3位他5名入賞。
平成元	鈴木 董 晴 (四 倉 中)	渡邊 正志 (大 島) 野地 松男 (日 和 田) 遠藤 嵩 (中央台北) 仁科 武芳 (棚 倉) 坂本 和夫 (小 高) 大堀 敬之 (若 松 二)	佐久間 仁 徳 (郡 山 三 中)	第32回県大会を会津地区(会津若松市を中心)に5,453名参加で開催。 駅伝を西郷村で第1回女子駅伝も開催521名参加。 スキーを会津金山町スキー場で過去最高の758名参加で開催。 東北大会は、県北地区で、バスケットボール、柔道の2種目を福島で開催。 東北大会軟庭(男女)西郷一中優勝、軟庭(男)立子山中、バスケットボール(女)須賀川二中、ハンドボール(男)福島一中、新体操(女)坂下一中、バドミントン(男)若松五中、柔道(男)小名浜二中、サッカー(男)植田中、駅伝(男)鮫川中が準優勝。 716名参加。 全国大会には、188名参加、陸上1年1500mで本多透(渡利中)が優勝。5名入賞。他3競技入賞。
平成2	鈴木 董 晴 (四 倉 中)	高木 廣志 (霊 山) 野地 松男 (日 和 田) 遠藤 嵩 (平 一) 添田 昌稔 (古 殿) 宗像 精 (若 松 一) 石井 宏 (富 岡 二)	佐久間 仁 徳 (郡 山 三 中)	第33回大会を県南地区(白河市)中心に5,701名参加で開催。 駅伝大会を県中地区(岩瀬)で521名参加で開催。 スキー大会を会津金山町スキー場で733名参加で開催。 東北大会を水泳は郡山市、陸上はいわき市、軟式庭球は会津若松市で、相撲は原町市で4種目を開催。 東北大会で、ハンドボール男子で富田中が優勝。駅伝で表郷中が優勝。 全国大会、陸上砲丸投げ武田和也(大玉中)が優勝。走り幅とびで吉川玲恵(原町一中)が優勝。
平成3	遠 藤 嵩 (平 一 中)	高木 廣志 (霊 山) 野地 松男 (日 和 田) 長嶺 敏 (若 松 一) 星 輝生 (県 南) 塚本 文雄 (湯 本 二) 石井 宏 (富 岡 二)	佐久間 仁 徳 (郡 山 三 中)	第34回県大会を県中地区(郡山市)を中心に5,902名参加で開催。 駅伝大会をいわき市で502名参加で開催。 スキー大会は雪不足のため、分離開催でジャンプとクロスカントリーを金山町で、アルペンを田島町台鞍山スキー場で728名参加で開催。 東北大会は県北地区主管で、バレーボールは福島市、剣道は二本松市で開催。 東北駅伝で表郷中男子が2連勝。 第1回女子の部も開催された。 全国大会では、城順子(安積中)が、3種Aで1位、小川博之(植田中)が1年1500mで1位。

年度	会 長 名	副 会 長 名	理 事 長 名	主 な 事 項
平成4	大越守 (鏡石中)	鈴木 正宏 (二本松三) 野地 松男 (郡山七) 横山 正美 (一箕) 根本 忠義 (矢祭) 塚本 文雄 (湯本一) 山本 道雄 (尚英)	佐久間 仁徳 (郡山三中)	第35回県大会いわき地区(いわき市)を中心に6,016名参加で開催。 水泳飛び込みは郡山市で、駅伝大会は相双地区(相馬市、鹿島町)で504名参加で開催。 スキー大会はアルペン、クロカンは猪苗代町で、ジャンプは金山町で734名参加で開催。 東北大会は、サッカー、バドミントンは楡葉町、原町市で、スキー大会は猪苗代町で開催。 東北大会では、信夫中(男子バスケットボール)、逢瀬中(ソフトボール)、内郷一中(男子剣道)、郡山一中(女子ハンドボール)、白河中央中(男子ソフトテニス)が団体優勝。 全国大会では、佐藤敦之(若松四中)陸上1500mで1位、藤田由希(二本松一中)が卓球個人で1位。 男子バスケットボール信夫中が2位、その他数多い入賞を果たす。 日本中体連研究大会で口頭発表をする。
平成5	鈴木正宏 (二本松三中)	鹿島 清 (松陵中) 野地 松男 (郡山七中) 横山 正美 (一箕) 八代 昭 (浅川中) 塚本 文雄 (湯本一中) 内藤 文夫 (石神中)	関口正充良 (岳陽中)	第36回県大会は、相双地区が中心となり開催された。水泳の飛び込みは郡山市、駅伝は福島市、スキーは猪苗代町沼尻で開催された。 参加者数7,205名。また、スケートの県大会が第1回試行大会として開催されスピード競技に18名の選手が参加した。 東北大会は、ハンドボール石川町で、軟式野球郡山市でそれぞれ開催され、ハンドボールでは石川中が優勝するなどの活躍が見られた。 その他、陸上(植田中)、ソフトボール(逢瀬中)、バスケットボール(蓬萊中)、ソフトテニス(西郷一中)、剣道では内郷一中、植田中のアベック優勝などの成果を上げた。 全国大会では、陸上競技での活躍が光り、都道府県対抗換算では堂々1位と輝いた。その他須賀川二中の体操団体4位、柔道女子個人、相撲個人など多くの種目で入賞している。
平成6	鈴木正宏 (二本松三中)	鹿島 清 (岳陽中) 深谷 賢一 (若松五中) 富岡 直 (白河二中) 阿部 幸治 (高瀬中) 渡邊 智 (錦中) 内藤 文夫 (石神中)	関口正充良 (岳陽中)	第37回県大会は、県北地区が中心となり開催された。水泳の飛び込みは会津若松市、駅伝は西郷村、スキーは猪苗代町沼尻、スケートは郡山市熱海で第2回大会を開催した。参加選手総数7,362名。 東北大会は、卓球、体操(新体操)が郡山市、ソフトボールは相馬市で行われ、体操競技では須賀川二中男子が昨年にひきつづいて優勝し、ソフトボール競技でも、浪江町東中が優勝し、昨年の逢瀬中につづいて本県が2連勝した。 その他、西郷一中ソフトテニス女子(団体)、二瀬中ハンドボール女子、原町一中相撲(団体)、須賀川三中柔道女子(団体)がそれぞれ優勝した。 全国大会では、陸上競技で男女6種目で入賞、また、大熊中剣道女子(団体)、石川中駅伝男子が3位に入賞するなど、本県勢の活躍が目立ち団体優勝へ向けていっそうの弾みがあった。

年度	会 長 名	副 会 長 名	理 事 長 名	主 な 事 項
平成7	鈴木正宏 (二本松三中)	朽木 耕作 (平野中) 深谷 賢一 (若松五中) 高和 靖 (鮫川中) 大竹 範昌 (行健中) 鈴木 喬 (湯本一中) 佐藤 幸雄 (中村一中)	関口正充良 (岳陽中)	平成7年度は、本県中体連にとって記念すべき年となった。 大会2地区、3ブロックローテーションの分離開催の形をとり、第1回を県北・会津で開催した。第38回県大会はそういう意味において記念大会ともなった。また、水泳の飛び込みは郡山カルチャーパークプール、駅伝は郡山市逢瀬中付近の周回コース、スケートは郡山スケート場、スキーは金山町で開催した。参加選手総数7,371名。 東北大会は、スケート競技のスピードとフィギュアを郡山スケート場と磐梯熱海アイスアリーナで開催した。 その他、全国中体連代表者会議(二本松市岳温泉)、全国中学校スケート・アイスホッケー大会を郡山市にて開催するなど、大々行事に明け暮れた年でもあった。中でも、全国陸上大会で国体配点にした県対抗で試算したところ本県が第1位という輝かしい成績を残し、女子砲丸投河原愛(大玉中)、女子1500m山崎麻子(勿来二中)、男子走高跳武藤利教(東和中)等が優勝をなしとげた。 このことは、本県が第50回という節目の国体に総合優勝するための大きな起爆剤としての役割を果たしたものと確信する。
平成8	朽木耕作 (平野中)	前田 長 (安達中) 郷 征弘 (白河二中) 千葉 保夫 (好間中) 笹川 征喜 (若松四中) 中潟 昭雄 (若松四中) 佐藤 幸雄 (中村一中)	関口正充良 (岳陽中)	第39回県大会は分離開催2年目を迎え、県中・県南地区が主管となり陸上大会および総合大会を開催した。水泳飛び込みは郡山市カルチャーパークプール、駅伝競走はいわき市21Cの森公園周辺コース、スケートは郡山スケート場、スキーは金山町フェアリーランドかねやまで開催した。参加選手総数7,457名。 東北大会は6種目で柔道、バスケットボールをいわき市、バドミントンを富岡町、水泳を会津若松市、アイスホッケーを郡山市磐梯熱海アイスアリーナ、スキーを猪苗代町で開催した。ソフトテニス(西郷二中男子、立子山中女子)をはじめとする8競技で優勝、軟式野球(若松二中)など3競技で準優勝。全国大会は、団体でソフトテニス(西郷二中男子、立子山中女子)、バドミントン(白河中央中男子)がベスト8、個人は陸上の宮田智史(若松三中)が200m第2位、ソフトテニス男子佐藤・三浦組、同、二階堂・三浦組(立子山中)が第3位と健闘した。
平成9	前田 長 (安達中)	丹治 庸一 (大鳥中) 佐川 善雄 (古殿中) 千葉 保夫 (好間中) 笹川 征喜 (若松四中) 中潟 昭雄 (須賀川二中) 佐藤 幸雄 (中村一中)	土田 宏 (蓬萊中)	第40回県大会は、2地区分離開催一巡となる、いわき・相双地区を主管として陸上1,430名、総合4,826名が参加し開催された。水泳の飛び込みは会津若松市、駅伝は原平市、スケートは郡山市、スキーは猪苗代町において開催した。参加総数は7,376名。 東北大会は、陸上競技が福島市、相撲が保原町、ソフトテニス二本松市、剣道が須賀川市で開催され、剣道団体では内郷一中が男女とも優勝、その他に体操女子中央台北中、新

年度	会 長 名	副 会 長 名	理 事 長 名	主 な 事 項
平成9				<p>体操女子郡山三中、ソフトテニス男子福大附属中、ソフトボール女子東中（浪江）が優勝するなど、10年度全国大会へ向けての競技力向上の成果があらわれた。</p> <p>全国大会では、ソフトテニス男子福大附属中（団体）の3位をはじめ、陸上佐藤章仁（郡山五中）200m 2位、佐藤隆光（小名浜一中）三種B 3位、柔道林芳映（植田中）78kg超 3位、スキーマノ瀬祐貴（猪苗代中）クロカン 2位に入賞するなどの活躍が見られた。</p>
平成10	前田 長 （安達 中）	丹治 庸一（大鳥 中） 萬實清一郎（若松三中） 熊田 薫（大槻 中） 郷 征弘（白河二中） 稲村 功（平二 中） 石田 富夫（向陽 中）	土田 宏 （蓬萊 中）	<p>第41回県大会は、昨年度に続きいわき・相双地区において開催された。駅伝競走は西郷村での開催を予定していたが豪雨による被害のため急遽泉崎村へ会場を移した。スケートは郡山市で、スキーは雪不足のため会場を移して開催された。参加選手総数7,274名。</p> <p>東北大会は、サッカーが鏡石町、バレーボールは男子が白河市、女子は石川町において開催された。優勝がサッカー（湯本一中）をはじめとする6団体、個人21人を数えた。</p> <p>全国大会は東北ブロックでの開催で、本県では体操競技・新体操（福島市）、ソフトボール（郡山市）、ソフトテニス（会津若松市）が開催された。ソフトボール女子（野田中）準優勝、バスケットボール男子（野田中）3位、新体操（会津ザペリオ中）4位、個人では陸上男子400m小松順衛（若松二中）、柔道女子56kg超級樋口香織（尚英中）が優勝するなど多くの入賞者を出し、大会の運営とともに競技力においても福島県の名を全国に報せた。</p>
平成11	熊田 薫 （郡山 三中）	遠藤 忠（福島二中） 原 康之（若松三中） 遠藤 毅（白河中央中） 松本 真（郡山五中） 横須賀政雄（平二 中） 石田 富夫（向陽 中）	土田 宏 （蓬萊 中）	<p>第42回県大会（夏季）は、県中・県南地区を主管として、陸上1,417名、総合4,773名が参加し開催された。また、駅伝は原町市（509名）、スケートは郡山市（21名）。スキーは猪苗代町（575名）で開催され、参加総数は7,295名であった。スキー大会は全国大会のリハーサルとして実施したが昨年に続く雪不足のため、クロスカントリーを県畜産試験場沼尻支場へ変更しての開催となった。</p> <p>東北大会は、体操競技が喜多方市、新体操が会津若松市、野球が楢葉町・富岡町、ハンドボールが福島市で開催され、本県開催種目は全て優勝するとともに、全競技において団体優勝9、個人優勝23と輝かしい成績を収めた。</p> <p>全国大会では、会津若松ザペリオ学園中（新体操）の優勝をはじめ、白河中央中（野球）3位、個人では佐藤誠（水泳100mバタ）の優勝など数多くの入賞者を出した。また、全国中学校スキー大会が猪苗代町で開催された。特に雪不足のためコース整備等には困難を極めたが、地元をはじめ多くの関係者の支援・協力を得ながらも盛大に開催することができた。本県選手団もクロカンリレー男女入賞を果たすなど多くの成果を収めることができた。</p>

年度	会 長 名	副 会 長 名	理 事 長 名	主 な 事 項
平成12	石田 富夫 (原町一中)	齋藤 弘 (霊山中) 原 康之 (若松三中) 遠藤 毅 (白河中央中) 松本 真 (郡山五中) 横須賀政雄 (平二中) 関本 征司 (富岡二中)	佐藤 信行 (野田中)	第43回県大会は、分離開催最終年となり、夏季大会を県北・会津地区を主管、駅伝競走大会を県南地区を主管とし開催した。また、冬季大会は、スケートが郡山市、スキーは近年にない豪雪の中、金山町で開催された。参加選手総数7,391名。 東北大会は、ソフトボールが浪江町、卓球がいわき市、駅伝競走が西郷村、スケート(スピード・フィギュア)が郡山市で開催された。駅伝で男子鹿島中、女子鏡石中が優勝するなど、団体優勝10、個人優勝24と活躍した。 全国大会では、陸上800m・1500m田村一平(須賀川一中)の2種目優勝をはじめ、柔道佐々木美香(浪江中)など数多くの入賞者を出す活躍が見られた。
平成13	石田 富夫 (原町一中)	松本 真 (郡山三中) 齋藤 弘 (県北中) 森 武久 (若松二中) 大柴 睦彦 (白河二中) 吉野 純一 (小名浜一中) 佐藤 英男 (小高中)	佐藤 信行 (野田中)	第44回県大会は、分散開催初年度となり、夏季大会を県北・会津・県中・県南・いわきの5地区で、駅伝競走大会を相双地区で開催した。冬季大会は、スケートが郡山市、スキーは金山町で開催された。部会長制として初めての大会であったが大きな問題もなく終了できた。参加選手総数は7,418名。 東北大会は、水泳競技が郡山市、ソフトテニス須賀川市、柔道が原町市、バドミントンが福島市、駅伝競走が西郷村と4地区で5種目を開催した。団体優勝5、個人優勝35と活躍した。 全国大会では、内郷一中(剣道)が男子団体2位、会津若松ザペリオ学園中(新体操)4位、個人でも陸上、水泳、柔道において14名の入賞者を出す活躍が見られた。
平成14	松本 真 (郡山三中)	吉野 純一 (小名浜一中) 丹治 光雄 (二本松一中) 染谷 安彦 (若松一中) 尾形 忠吉 (郡山七中) 大柴 睦彦 (白河二中) 佐藤 英男 (小高中)	佐藤 信行 (野田中)	第45回県大会は、分散開催2年目を迎え夏季大会を県内6地区、駅伝を原町市、スケートを郡山市、スキーを猪苗代町で開催したが、雪不足によりジャンプ競技のみ山形県米沢市で開催した。 参加選手総数7,336名。 東北大会は、バスケットボール競技を郡山市、陸上競技を福島市、駅伝競走を西郷村と3種目開催した。団体優勝6、個人優勝15の成績を収めた。 全国大会では、陸上女子砲丸投で吉田いずみ(平二中)が優勝するなど陸上・水泳・新体操・柔道において上位入賞を果たした。 また、(財)日本中学校体育連盟研究大会が11月にいわき市で開催され1日目には全体会と講演(福島大学助教授川本和久氏)、2日目には各分科会を開催し活発な意見が交わされた。

年度	会 長 名	副 会 長 名	理 事 長 名	主 な 事 項
平成15	尾形忠吉 (郡山四中)	丹治 光雄 (二本松一中) 安達 隆 (守山中) 柳 哲雄 (白河二中) 染谷 安彦 (若松一中) 草野 啓明 (江名中) 小野 哲也 (向陽中)	菅野義広 (東和中)	第46回県大会は、夏季大会を県内6地区で、 駅伝を西郷村、スケートを郡山市、スキーを 猪苗代町で開催した。スキー大会では、深刻 な雪不足により、会場の変更があり、特にジャン プ競技については、連盟主催北海道合宿中 の大会結果をいかすこととした。参加選手は 総勢7,315名。 東北大会は、本県で相撲(原町市)、剣道 (いわき市)の2種目を開催した。団体優勝 3、個人優勝22の成績を収めた。 全国大会は、夏季大会を北海道で開催し、個 人では陸上・水泳・柔道において10種目の上 位入賞を果たした。千葉県で開催された、駅 伝大会でも鏡石中(女子)が5位入賞を果た した。新潟県で開催されたスキー大会におい ては、クロスカントリーリレーで男女のアベッ ク入賞を果たした。
平成16	尾形忠吉 (郡山第四)	丹治 光雄 (二本松一中) 安達 隆 (守山中) 柳 哲雄 (白河二中) 佐藤 信寛 (一箕中) 柴田 茂光 (平二中) 小野 哲也 (向陽中)	菅野義広 (東和中)	第47回県大会は、夏季大会を県内6地区で、 駅伝を原町市、スケートを郡山市、スキーを 金山町でそれぞれ開催した。参加選手総数は 7,229名。 東北大会は、4種目が本県で開催され、パレー は福島市、サッカーはいわき市、スピード・ フィギュアスケートは郡山市、スキーは猪苗 代町で開催した。団体優勝5種目、個人優勝 23種目の成績を収めた。 全国大会は、関東ブロックで夏季大会が開催 され、個人18種目で8位入賞、団体1種目で ベスト8であったが、特に白河二中男子400 mリレー日本中学校新記録での優勝は大きく 注目を集めた。
平成17	小野哲也 (向陽中)	佐藤 忠雅 (信陵中) 藤田 昭憲 (行健中) 古張 金一 (白河二中) 佐藤 信寛 (一箕中) 林 要治朗 (植田中) 吉田 規正 (富岡一中)	菅野義広 (東和中)	第48回県大会は、夏季大会を県内6地区で、 駅伝を西郷村、スケートを郡山市、スキーを 金山町でそれぞれ開催した。参加選手総数は 7,279名。 東北大会は、3種目が本県で開催され、ハン ドボールが福島市、体操競技・新体操は郡山 市、軟式野球はいわき市で開催した。団体優 勝5種目、個人優勝24種目の成績を収めた。 全国大会は東海ブロックで夏季大会が開催され、 個人13名が入賞、特に白河二中男子400mリレー は2年連続の日本一は多くの県民に喜びと感動 を与えた。 平成19年度全国大会開催に向け、準備会にお いて、予算や強化に関わることなど具体的な準 備作業に取りかかった。
平成18	林 要治朗 (植田中)	高橋 一雄 (大鳥中) 藤田 昭憲 (行健中) 古張 金一 (白河二中) 川上 関男 (若松五中) 高羽 博樹 (中央台北中) 吉田 規正 (富岡一中)	青柳茂宏 (岳陽中)	第49回県大会は、夏季大会を県内6地区で、 駅伝を南相馬市、スケート競技を郡山市、ス キー競技を猪苗代町で開催した。参加選手総 数は7,256名。 東北大会は、ソフトボール(郡山市)、パド ミントン(会津若松市)、卓球(南相馬市) の3種目を開催した。団体優勝4種目、個人 優勝22種目の成績を収めた。 全国大会は四国ブロックで夏季大会が開催さ

年度	会 長 名	副 会 長 名	理 事 長 名	主 な 事 項
平成18				れ、陸上女子200m正木友佳子（鏡石中）、水泳女子50m自由形■橋恵美（松陽中）の優勝を含め、個人11種目で入賞した。長野県で開催されたスキー大会では、男子大回転で井上賢之介（猪苗代中）が5位に入賞した。日本中体連研究大会において「スポーツ障害の防止について」の本県研究の発表を行った。平成19年度全国大会開催に向け、準備委員会等において、計画的に準備作業が進められた。
平成19	藤田昭憲 (行建中)	高橋 一雄 (大鳥中) 伊東 豊 (喜久田中) 下重 秀俊 (白河二中) 薄 宏次 (若松五中) 高羽 博樹 (中央台北中) 吉田 規正 (富岡一中)	青柳茂宏 (岳陽中)	県大会は第50回を数える節目の年となり、県内245校から選手総数7,187名の参加のもと開催された。夏季大会を県内6地区で、駅伝を西郷村、スケートを郡山市、スキーを猪苗代町で開催した。東北大会は、陸上競技（いわき市）、水泳（郡山市）、柔道（会津若松市）の3種目を開催した。団体優勝8種目、個人優勝23種目の成績を収めた。全国大会は「みちのくの緑に映える華になれ」のスローガンのもと東北ブロックで開催され、本県ではサッカー（楢葉町・広野町）、ハンドボール（福島市）、バドミントン（須賀川市）の3種目を開催した。陸上男子200m関内瑛（磐崎中）の優勝を含め団体6種目、個人8種目で入賞した。
平成20	高橋一雄 (大鳥中)	尾形 博 (平野中) 伊東 豊 (喜久田中) 下重 秀俊 (白河二中) 渡部 裕二 (若松四中) 高羽 博樹 (中央台北中) 大原 正義 (鹿島中)	青柳茂宏 (岳陽中)	第51回県大会は、夏季大会を県内6地区で、駅伝を南相馬市、スケートを郡山市、スキーを金山町で開催した。参加選手総数6,882名。東北大会は、ソフトテニス（白河市）、相撲（南相馬市）、スケート（郡山市）の3種目を開催した。団体優勝12種目、個人優勝22種目の成績を収めた。全国大会は北信越ブロックで夏季大会が開催され、バドミントン女子ダブルス原田・早川組（富岡一中）の優勝を含め団体4種目、個人11種目で入賞した。平成22年度の全国中学校スキー大会開催へ向け、準備会を立ち上げた。
平成21	高羽博樹 (中央台北中)	尾形 博 (平野中) 伊東 豊 (郡山六中) 下重 秀俊 (白河二中) 渡部 裕二 (若松四中) 村井 弘 (小名浜一中) 大原 正義 (鹿島中)	関場俊宏 (福島三中)	第52回県大会は、夏季大会を県内6地区で、駅伝競走を西郷村、スケートを郡山市、スキーを金山町で開催した。参加選手総数7,197名。東北大会は、体操競技・新体操（福島市）、剣道（白河市）、バレーボール（いわき市）、アイスホッケー（郡山市）、スキー（猪苗代町）の5種目を開催した。団体優勝7種目、個人優勝22種目の成績を収めた。全国大会は九州ブロックで夏季大会が開催され、バドミントン女子団体で富岡一中が優勝、同校桃田賢斗さんが男子シングルスで優勝、原田・早川組が女子ダブルスで二連覇を達成した。団体2種目、個人15種目で入賞した。平成22年度の全国中学校スキー大会開催へ向け、準備委員会を立ち上げた。また、本連盟は60周年を迎え、功労賞等の表彰祝賀会に合わせて記念祝賀会を開催するとともに、50周年を迎えてからの10年間の歩みを中体連誌の別冊「60周年記念誌」に掲載した。

年度	会 長 名	副 会 長 名	理 事 長 名	主 な 事 項
平成22	伊 東 豊 (郡山六中)	尾形 博(信陵中) 佐々木祐司(安積二中) 下重 秀俊(白河二中) 穂積 武夫(若松三中) 村井 弘(小名浜一中) 大原 正義(中村一中)	関 場 俊 宏 (福島三中)	第53回県大会は、夏季大会を県内6地区で、 駅伝競走を南相馬市、スケートを郡山市、スキー を猪苗代町で開催した。参加選手総数7,041名。 東北大会は、サッカー(福島市)、バドミントン (南相馬市)、の2種目を開催した。団体優 勝14種目、個人優勝28種目の成績を収めた。 全国大会は中国ブロックで夏季大会が開催さ れ、バドミントン男子団体が富岡一中が優勝、 同校小林優吾さんが男子シングルスで優勝、 陸上では男子走幅跳で岡■達也さん(福島四 中)が大会新記録で優勝した。団体5種目、 個人20種目で入賞した。 また、「誓え、この山に！舞え、猪苗代の大 空に！」のスローガンのもと、第48回全国中 学校スキー大会(アルペン・クロスカントリー) が本県猪苗代町で開催され、多くの関係者の ご尽力により、素晴らしい成果を収めること ができた。
平成23	伊 東 豊 (郡山六中)	尾形 博(信陵中) 佐々木祐司(安積二中) 金子 英昭(白河二中) 穂積 武夫(若松三中) 飯島 裕人(中央台北中) 大原 正義(中村一中)	関 場 俊 宏 (福島三中)	3月11日の東日本大震災の影響を受け大会開 催自体危ぶまれたが、県教委、県中学校長会 を始めとする多くの関係機関のご理解とご支 援のもと、第54回県大会が、夏季大会を県北・ 県中・県南・会津の4地区で、駅伝を西郷村、 スケートを郡山市、スキーを猪苗代町で開催 した。参加にあたっては学籍の有無にかかわ らず、現在通学する学校からの出場という日 本中体連の方針に基づいて行われた。参加選 手総数6,695名。 本県開催予定であった東北大会(陸上競技・ ハンドボール・軟式野球)は、それぞれ秋田 県・山形県での開催となった。団体優勝9競 技11種目、個人優勝5競技・22種目の成績を 収めた。 全国大会は近畿ブロックで夏季大会が開催さ れ、バドミントンで猪苗代中が男女団体・個 人男女シングルス・個人女子ダブルスの5種 目で優勝、陸上では男子走幅跳で伊東丈晃さ ん(福島一中)が県勢同種目連覇を果たした。 団体2種目、個人14種目で入賞した。長野県 で開催されたスケートでは、フィギュア男子 で渡邊直弥さん(須賀川一中)が3位入賞を 果たした。
平成24	佐々木 祐 司 (郡山四中)	吉川 博(北信中) 鈴木 訓夫(安積中) 箭内 清和(白河中央中) 酒井 完(若松二中) 飯島 裕人(中央台北中) 大原 正義(中村一中)	関 場 俊 宏 (福島三中)	昨年3月の東日本大震災による影響がある中、 第55回県大会が、夏季大会を県北・県中・県 南・会津・いわきの5地区で、駅伝を西郷村、 スケートを郡山市、スキーを金山町で開催し た。参加にあたっては、昨年同様学籍の有無 にかかわらず現在通学する学校からの出場と いう日本中体連の方針に基づいて行われた。 参加選手総数6,865名。 東北大会は、バスケットボール(福島市)、 卓球(須賀川市)、ソフトボール(石川町)、 軟式野球(会津若松市・会津坂下町)、スピー ドスケート(郡山市)の5競技を開催した。 団体優勝8競技・10種目、個人優勝6競技・

年度	会 長 名	副 会 長 名	理 事 長 名	主 な 事 項
平成 24				23種目の成績を収めた。 全国大会は関東ブロックで夏季大会が開催され、バドミントンで猪苗代中が男女団体・個人男子シングルの3種目で優勝し、ソフトテニス女子個人で小山・鈴木ペア(西郷一中)、水泳100mバタフライで服部翼さん(渡利中)、200m個人メドレーで加藤樹さん(岳陽中)が優勝した。団体3種目、個人21種目で入賞。
平成 25	佐々木 祐 司 (郡山四中)	吉川 博(野田中) 鈴木 訓夫(安積中) 面川 三雄(白河二中) 酒井 完(若松二中) 笹川 庸雄(四倉中) 遠藤 弘通(小高中)	福地 誠志 (福島三中)	第56回県大会の夏季大会は、震災前と同様に県内6地区で、駅伝を西郷村、スケートを郡山市、スキーを猪苗代町で開催した。スキーは、県中体連初となる高体連との合同開催で行われた。参加にあたっては、昨年同様、現在通学する学校からの参加とした。参加選手総数6,798名。 東北大会は、体操競技・新体操(福島市)、相撲・アイスホッケー(郡山市)の4競技を開催した。団体優勝4競技・5種目、個人優勝5競技・22種目の成績を収めた。 全国大会は東海ブロックで夏季大会が開催され、バドミントンで猪苗代中が男女団体・個人男子ダブルス・個人女子シングルの4種目で優勝し、ソフトテニス女子個人で大貫・久我ペア(西郷二中)、陸上男子3000mで遠藤日向さん(郡山四中)、男子砲丸投で布川輝さん(石神中)が優勝した。団体4競技・6種目、個人4競技・16種目で入賞。 平成27年度全国中学校軟式野球大会に向けて準備会を立ち上げた。
平成 26	鈴木 訓夫 (郡山六中)	吉川 博(野田中) 遠藤 晃世(喜久田中) 面川 三雄(白河二中) 酒井 完(若松一中) 関内 健(小名浜二中) 遠藤 隆徳(石神中)	福地 誠志 (福島三中)	第57回県大会は、夏季大会を県内6地区で開催した。駅伝はコースを新設して相双で開催、スケートは郡山市、スキーは猪苗代町で開催した。参加選手総数6,884名。 東北大会は、軟式野球(福島市・伊達市)、陸上競技(郡山市)、バドミントン(会津若松市)、ハンドボール(石川町)の4競技を開催した。団体優勝6競技・8種目、個人優勝5競技・22種目の成績を収めた。 全国大会は四国ブロックで夏季大会が開催され、バドミントンで猪苗代中が女子団体・個人男子ダブルス・個人女子シングルの4種目で優勝した。団体2競技・3種目、個人5競技・10種目で入賞。 平成27年度全国中学校軟式野球大会に向けて準備委員会を立ち上げた。
平成 27	鈴木 訓夫 (郡山六中)	住吉 哲也(二本松三中) 佐藤 卓弘(富田中) 面川 三雄(白河二中) 酒井 完(若松一中) 関内 健(小名浜二中) 遠藤 隆徳(原町一中)	福地 誠志 (福島三中)	第58回県大会は、夏季大会を県内6地区で、駅伝を西郷村、スケートを郡山市で開催した。スキーは金山町開催予定であったが、雪不足のため会場を変更して、アルペンを北塩原村、クロカンを檜枝岐村で開催した。参加選手総数6,879名。 東北大会は、バレーボール(郡山市)、剣道(会津若松市)、ソフトテニス(いわき市)の3競技を開催した。団体優勝5競技5種目、個人優勝9競技19種目の成績を収めた。

年度	会 長 名	副 会 長 名	理 事 長 名	主 な 事 項
平成27				全国大会は「咲き誇れ！北で夢見し絆の華よ」のスローガンのもと北海道・東北ブロックで開催され、本県では軟式野球（福島市、伊達市、本宮市）を開催し、福島の復興を全国にアピールできた素晴らしい大会となった。陸上男子110mHで優勝した高橋直生さん（福島一中）を始めとして個人4種目での優勝、9種目での入賞を果たした。北海道で開催されたスキー大会では、SLで中丸雄哉さん（南会津中）が3位に入賞した。
平成28	関内健 (中央台南中)	住吉 哲也 (二本松三中) 佐藤 卓弘 (富田中) 古川 晃 (西郷一中) 菊地 裕二 (一箕中) 笹川 育正 (勿来一中) 荒木 清隆 (小高中)	長正壮平 (福島三中)	第59回県大会は、夏季大会を県内6地区で、駅伝を西郷村、スケートを郡山市で開催した。スキーは昨年度に引き続き雪不足となり、アルペンを金山町から北塩原村へ、クロカンを南会津町から檜枝岐村へと会場を変更して開催した。参加選手総数6,832名。 東北大会は、サッカー（福島市）、柔道（郡山市）、スピードスケート（郡山市）、スキー（猪苗代町）の4競技を開催した。団体優勝5競技・6種目、個人優勝6競技・26種目の成績を収めた。 全国大会は北信越ブロックで夏季大会が開催され、バドミントンで猪苗代中が女子団体・個人女子シングルの2種目で優勝した。団体3種目、個人14種目で入賞。
平成29	関内健 (中央台南中)	香内 一宏 (福島三中) 長沼 政美 (日和田中) 古川 晃 (西郷一中) 菊地 裕二 (一箕中) 笹川 育正 (勿来一中) 荒木 清隆 (小高中)	長正壮平 (福島三中)	第60回県大会は、夏季大会を県内6地区で、駅伝を福島市、スケートを郡山市、スキーを猪苗代町で開催した。参加選手総数6,780名。 東北大会は、水泳競技（いわき市）アイスホッケー（郡山市）の2競技を開催した。団体優勝9競技・11種目、個人優勝6競技・28種目の成績を収めた。 全国大会は九州ブロックで夏季大会が開催され、バドミントンで猪苗代中学校が男女団体優勝、個人では男子シングルスと同ダブルスで優勝した。団体2種目・個人9種目で入賞。

諸規約に関する件

福島県中学校体育連盟規約

第1章 名称及び事務局

第1条 本連盟は福島県中学校体育連盟と称する。

第2条 本連盟の事務局は会長指名校におく。

第2章 目的及び事業

第3条 本連盟は県内中学生の心身の健全な発達と体育・スポーツの振興を図ることを目的とする。

第4条 本連盟は前条の目的を達するために次の事業を行う。

- (1) 中学校体育・スポーツに関する審議
- (2) 中学校体育・スポーツの研究調査
- (3) 中学校各種大会の開催
- (4) 体育に関する諸団体との連絡
- (5) その他、本連盟の目的達成上必要な事項

第3章 組 織

第5条 本連盟は県内単位中学校体育連盟をもって組織し、6地区、17支部をおく。

- (1) 6地区とは、県北・県中・県南・会津・いわき・相双
- (2) 17支部とは、福島・伊達・安達・郡山・田村・岩瀬・石川・東西しらかわ・南会津・北会津・会津若松・耶麻・両沼・いわき北・いわき南・相馬・双葉
- (3) 上記組織において、組織改編を行う場合は地区、支部中体連からの申請により評議員会の承認を得る。

第6条 本連盟には次の専門部をおく。

1 陸上競技部	8 卓球部	15 新体操部
2 水泳競技部	9 バドミントン部	16 体操競技部
3 軟式野球部	10 サッカー部	17 スキー部
4 ソフトボール部	11 ハンドボール部	18 スケート部
5 バスケットボール部	12 柔道部	19 研究調査部
6 バレーボール部	13 剣道部	
7 ソフトテニス部	14 相撲部	

第4章 役 員

第7条 本連盟に次の役員をおく。

会長 1名 副会長 6名 理事長 1名 理事 7名 評議員 17名
監事 3名 事務局長 1名 専門部会長 19名 専門部委員長 19名

第8条 役員は次の方法で選出し、任期は1か年とする。但し、再任を妨げない。

- (1) 会長、副会長、監事は評議員会で選出する。
- (2) 理事長は理事会で選出し、評議員会の承認を得る。
- (3) 事務局長は会長が委嘱する。
- (4) 評議員は原則として、各支部長とする。

- (5) 専門部会長は、県大会開催地区の専門部会長とし、会長がこれを委嘱する。
東北大会・全国大会開催にあたっての専門部会長については、県大会とは別にそれぞれ開催地区の専門部会長をあて、これを会長が委嘱する。
研究調査部の専門部会長は各地区会長の互選とし、会長がこれを委嘱する。
- (6) 理事は、各地区の理事長と県教育庁健康教育課指導主事とする。
- (7) 専門部委員長は各地区専門部委員長の互選とし、会長がこれを委嘱する。

第9条 役員の任務

- (1) 会長は本連盟を代表し、会務を統括する。
- (2) 副会長は会長事故あるとき、その職務を代理し、会長が欠けた時はその職務を行う。この場合あらかじめ会長が定めた順序で、その職務を代理または行う。
- (3) 評議員は、会の重要事項を審議する。
- (4) 監事は会計を監査する。
- (5) 理事長及び事務局長は会長の命を受け会務を処理する。
- (6) 理事は会長の命を受け理事会の必要な業務を掌る。
- (7) 専門部会長は、その専門部の会務を統括する。
- (8) 専門部委員長は、専門部会長の命を受け専門部の会務を処理する。

第10条 会長は評議員会にはかり、顧問を委嘱することができる。顧問は重要な事項に関し、会長の諮問に応じる。

第5章 会 議

第11条 本連盟の会議は、評議員会・役員会・理事会・専門部委員会・監事会とする。

第12条 評議員会は、会長、副会長、評議員をもって構成し、本連盟の議決機関であり、次の事項を審議する。

- 1 会長・副会長・監事の選出及び理事長の承認
- 2 規約の改正に関する事
- 3 事業計画に関する事
- 4 経費に関する事
- 5 その他、重要事項に関する事

第13条 役員会は、会長、副会長、理事長、理事、事務局長をもって構成し、規約に規定した事項及び評議員会から委嘱された事項を処理する。

第14条 理事会は、理事長、理事、事務局長をもって構成し、規約に規定した事項及び役員会から委嘱された事項を処理する。

第15条 専門部委員会は、専門部会長と各地区専門部委員長をもって構成し、評議員会から委嘱された専門的な事項を処理する。

第16条 会議は必要に応じ会長および専門部会長が招集する。

第17条 会議は構成員の2分の1以上の出席をもって成立する。

会議の議事は多数決とし、可否同数の場合は議長の決による。

第6章 会 計

第18条 本連盟の経費は次による。

- 1 学校負担金
- 2 補助金
- 3 参加料
- 4 寄付金その他の収入

第19条 学校負担金は、基準額×生徒数とし、その額は評議員会において決定する。

第20条 本連盟の会計年度は4月1日に始まり、翌年3月31日に終わる。

第7章 簿 冊

第21条 本連盟に次の簿冊をおく。

- | | | | |
|-------|---------|-------|---------|
| 1 規 約 | 2 役員名簿 | 3 会議録 | 4 表彰者名簿 |
| 5 会計簿 | 6 大会記録簿 | 7 その他 | |

付 則

第22条 本規約の施行に必要な細則は別に定めることができる。

第23条 本規約は、昭和25年2月22日より実施する。

昭和34年4月10日一部改正	平成7年5月2日一部改正
昭和36年3月1日一部改正	平成7年11月28日一部改正
昭和53年2月22日一部改正	平成11年4月30日一部改正
昭和55年5月8日一部改正	平成12年11月22日一部改正
昭和57年5月6日一部改正	平成14年4月30日一部改正
昭和60年5月4日一部改正	平成14年11月28日一部改正
昭和61年5月5日一部改正	平成15年4月25日一部改正
平成元年6月24日一部改正	平成16年4月27日一部改正
平成3年5月1日一部改正	平成18年11月22日一部改正
平成4年5月1日一部改正	平成24年11月20日一部改正

福島県中学校体育連盟表彰規程

第1条 この規程は、福島県中学校体育連盟の表彰に必要な事項を定める。

第2条 福島県中学校体育連盟（以下中体連と称する。）に加盟している学校及び個人で本連盟の目的達成のために努力し、その功績が顕著であると認めた場合これを表彰する。

ただし、本連盟規約第6条に規定される専門部の競技に限定する。

第3条 表彰の区分及び対象者は、次の通りとする。

(1) 功 勞 賞

多年にわたり、本連盟の運営ならびに事業遂行に貢献し、本県の体育・スポーツの振興に功績のあった者。

(2) 優秀選手賞

本県を代表して、東北中学校体育大会および全国中学校体育大会に出場し、優れた成績をおさめた者及び表彰者選考基準細則に該当する者。

(3) 優秀指導者賞

優秀選手の育成および指導に直接貢献した者。

(4) 優秀団体賞

福島県中学校体育大会において優秀な成績をおさめた団体。

第4条 本連盟加盟団体長は、定められた期日まで、所定の様式により本連盟事務局に候補者を推薦するものとする。

2 本連盟会長も候補者を推薦できるものとする。

第5条 受賞者は、本連盟表彰委員会で審議し決定する。

2 表彰委員会の委員の構成は、次の通りとする。

会長 1名 副会長 6名 理事長 1名 理事 7名 事務局長 1名

第6条 功勞賞の表彰は、毎年福島県中学校体育大会陸上競技大会の1日目に行う。

2 優秀指導者賞、優秀団体賞の表彰は、各競技の開始式の時に行う。

3 優秀選手の表彰は、当該年度内に行う。

第7条 受賞者には、表彰状を授与し、記念品を贈呈する。

第8条 この規程の改廃手続きは、本連盟の規約に準ずる。

第9条 この規程の施行のため、表彰者選考基準細則を定める。

付 則

この規程は、昭和45年5月20日より実施する。

昭和53年2月22日一部改正

昭和57年12月2日一部改正

昭和59年12月6日一部改正

平成元年6月24日一部改正

平成3年2月12日一部改正

平成7年5月2日一部改正

平成11年4月30日一部改正

平成12年11月22日一部改正

平成14年4月30日一部改正

平成16年4月27日一部改正

平成23年11月17日一部改定

表彰者選考基準細則

- 1 この表彰者選考基準細則は、表彰規程第9条による。
- 2 功 労 賞
 - (1) 会長・副会長・理事長・支部長の任にあった者が退任したとき。
 - (2) 専門部会長（県）、地区理事長、支部理事長の任にあった者は、通算2年以上の功績があり退任したとき。
 - (3) 監事・事務局長・専門部委員長の任にあった者は、相当年数（3年以上）の功績があり退任したとき。
役職が変わったときも受賞の対象とする。
 - (4) 東北中学校体育大会・全国中学校体育大会本県開催競技部会長の任にあった者が退任したとき。
- 3 優秀選手賞
 - (1) 全国中学校体育大会で次の成績をおさめた者。
 - ア 団体4位以内の学校（チーム）。（水泳競技の団体総合を除く）
 - イ 個人8位以内に入賞した者（リレーの登録メンバーを含む）。
 - (2) 東北中学校体育大会で次の成績をおさめた者。
 - ア 団体2位以内の学校（チーム）。（陸上競技・水泳競技の団体総合を除く）
 - イ 個人3位以内に入賞した者（リレーの登録メンバーを含む）。
 - (3) 上記(1)(2)の駅伝競走大会において区間1位の者。
 - (4) 公認大会において、日本中学校新記録、福島県新記録を樹立した者。
 - (5) 日本を代表して正式の国際試合に参加した者。
- 4 優秀指導者賞
 - (1) 個人競技の場合
 - ア 全国中学校体育大会において優勝の選手を育成し、直接指導にあたった実績を持つ者。
 - イ 全国中学校体育大会において8位以内に入賞選手を3回以上させた実績を持ち、直接指導にあたった者。
回数は受賞後、新たにこれを数える。
 - ウ 日本中学校新記録、福島県新記録を樹立した選手を育成し、直接指導にあたった者。
 - エ 選抜チームリレー等で上記ア、イに該当する場合は表彰委員会で審議する。
 - (2) 団体競技の場合
 - ア 全国中学校体育大会において、4位以内のチームを育成し、直接指導にあたった実績を持つ者。
 - イ 全国中学校体育大会において、8位以内入賞チームを3回以上させた実績を持ち、直接指導にあたった者。
回数は受賞後、新たにこれを数える。
 - ウ 合同チーム等で上記ア、イに該当する場合は表彰委員会で審議する。
- 5 優秀団体賞
福島県中学校体育大会において、同一種目で男女別3回以上優勝した学校（チーム）に授与する。
回数は受賞後、新たにこれを数える。
- 6 2～5の受賞については、上記の選考基準を満たし、表彰委員会において認められた者とする。

福島県中学校体育連盟旅費支給基準

- 1 この基準は、本連盟の旅費の支給についての基準を定めるものである。
- 2 旅費支給の範囲は次のようにする。
 - (1) 下記の会議に役員が出席する場合。
 - ア 評議員会
 - イ 理事会（役員会）
 - ウ 専門部委員会
 - エ 監事会
 - (2) 役員が本連盟を代表して、下記の会議または大会に出席する場合。
 - ア 日本中学校体育連盟の評議員会、代表者会議
 - イ 東北中学校体育連盟の役員会、理事会
 - ウ 全国中学校体育大会
 - エ 東北中学校体育大会
 - オ 福島県中学校体育大会
 - (3) その他本連盟の業務執行上必要と認める場合。
- 3 旅費の支給の内容は、次の通りとする。
 - (1) 県旅費条例に準じた額を支給する。
 - (2) 日当は、県外に限り以下の額を支給する。

ア 日帰りの場合	600円
イ 宿泊の場合	1,200円
 - (3) 宿泊料は、10,000円を限定として支給する。
- 4 特別の場合は、この基準によらないで支給することができる。
- 5 この基準は、昭和58年4月1日より実施する。
 - 平成7年5月2日一部改正
 - 平成11年4月30日一部改正
 - 平成20年4月28日一部改正
 - 平成28年11月22日一部改定

福島県中学校体育連盟基金規程

- 1 この基金規程は、本連盟の基金制度について定めるものとする。
- 2 この基金は、本連盟が円滑に運営するために活用するものとする。
- 3 この基金の収入は、次によって得るものとする。
 - (1) 特別会計による積立金
 - (2) 寄 付 金
 - (3) 利子等の雑収入
- 4 この基金の支出は、次のような場合に支給する。
 - (1) 本連盟の本会計に一定の金額を支給する。
 - (2) 本連盟の本会計運営に支障をきたした時。
 - (3) 福島県中学校体育大会の運営に支障をきたした時。
 - (4) 東北中学校体育大会・全国中学校体育大会の福島県開催時の運営に支障をきたした時。
 - (5) 本連盟が主催する事業等において運営に支障をきたした時。
- 5 この基金の支出については、理事会で審議し、評議員会の決定によらなければならない。
- 6 この基金規程には、つぎの帳簿をおく。
 - (1) 金銭出納簿
 - (2) 預 金 通 帳
 - (3) 収入・支出調書
- 7 この基金の監査は、福島県中学校体育連盟の監事があたり、年度末に監査を受ける。
- 8 この基金の会計年度は、4月1日より3月31日までとする。
- 9 この基金規程は、昭和57年12月2日より施行する。

—MEMO—

役 員 組 織

平成29年度 福島県中学校体育連盟役員名簿

役職名	氏名	所属校	地区名	役	支部名	氏名	所属校	地区名	
会長	関内 健	中央台南中	いわき	評 議 員	福島	斎藤 剛	蓬萊中	県北	
副会長	香内 一宏	福島三中	県北		伊達	小池 重彰	月館中		県中
	長沼 政美	日和田中	県中		安達	渡邊 正仁	東和中		
	古川 晃	西郷一中	県南		郡山	鈴木 卓	行健中	県南	
	菊地 裕二	一箕中	会津		田村	大河原久宗	小野中		
	笹川 育正	平三中	いわき		岩瀬	山田 克行	鏡石中		
	理事長	荒木 清隆	小高中		相双	石川	渡邊 宏文	浅川中	会津
長正 壮平		福島三中	県北		東 <small>西</small> しら <small>かわ</small>	笹沼 真一	大信中		
理事	塩田 俊郎	県教育庁健康教育課指導主事			南会津	渡部 朋史	荒海中	会津	
	安齋 敏彦	二本松一中	県北		北会津	吉田ひとみ	磐梯中		
	塚原 雅也	富田中	県中		会津若松	星 純一	若松二中		
	馬場 正和	白河二中	県南		耶麻	田代 新一	喜多方二中	いわき	
	佐藤 雅司	一箕中	会津		両沼	武藤 成也	高田中		
	鈴木 雅之	平三中	いわき		いわき北	吉田 信治	中央台北中		
	藍原 広明	原町一中	相双	いわき南	草野 史郎	内郷二中			
監事	仁平 光俊	湖南中	県中	相馬	星 健一	尚英中	相双		
	齋藤 洋子	好間中	いわき	双葉	荒木 幸子	檜葉中			
	和田 節子	飯館中	相双						
顧問	鈴木 訓夫	前会長	県中						
事務局長	大和田 亮	福島四中	県北						

平成29年度福島県中学校体育連盟専門部会長・専門部委員長名簿

平成29年度支部理事長名簿

専門部名	部会長	所属校	委員長	所属校
陸上競技	仁平 光俊	湖南中	二瓶 励	岩代中
水泳競技	高橋 国雄	高瀬中	渡部 洋一	若松一中
軟式野球	木村 恵三	泉 中	川名 仁	蓬萊中
ソフトボール	星 喜博	東北中	佐藤 真一	明健中
バスケットボール	永山 誠一	小名浜一中	菅野 直幸	霊山中
バレーボール	藤田 秀平	磐崎中	酒井 宏	信陵中
ソフトテニス	永瀬 功一	須賀川三中	猪股 尚文	中村一中
卓球	馬場 勇	大戸中	海老原 篤	岩江中
バドミントン	柳沼 久裕	喜久田中	畠 元章	明健中
サッカー	伊藤 浩樹	原町二中	若松 幸一	福島一中
ハンドボール	小玉 陽彦	石川中	齋藤 仁宏	北信中
柔道	益子 朗	西郷二中	星 有為	好間中
剣道	古川 一博	河東中	國原 宣昌	福島一中
相撲	佐久間一晃	湊 中	阿部 哲	一箕中
新体操	川田紀美子	桜の聖母中	本田 邦子	信夫中
体操競技	島貫 条司	野田中	橋本 和雄	須賀川二中
スキーク	渡部 博之	東 中	古川 博之	東 中
スケート	佐藤 博	熱海中	山根 国愛	白沢中
駅伝競走	西牧 伸弘	岳陽中	二瓶 励	岩代中
研究調査	関内 健	中央台南中	大和田 亮	福島四中

支部名	氏名	所属校
福島	島貫 健	北信中
伊達	菅野 敏樹	霊山中
安達	宮崎 泰	二本松二中
郡山	酒井 泰	行健中
田村	星 浩行	滝根中
岩瀬	長谷川 淳	須賀川一中
石川	小林 修	石川中
東西しらかわ	田中 大輔	白河中央中
南会津	佐久間 唯	南会津中
北会津	高橋 主税	磐梯中
会津若松	青柳 博	若松二中
耶麻	真壁 信也	喜多方二中
両沼	横山 永哉	高田中
いわき北	上遠野 博	平一中
いわき南	横須賀 潤	小名浜一中
相馬	荒木 拓志	原町二中
双葉	西崎 仁	広野中

平成29年度 福島県中学校体育連盟専門部組織表

上段：部会長 下段：専門部委員長

No.	専門部名	県北	県中	県南	会津	いわき	相双
1	陸上競技	西牧 伸弘 (岳陽)	仁平 光俊 (湖南)	柳沼 昌仁 (川谷)	一ノ瀬直市 (北会津)	永山 弘泰 (平二)	荒木 清隆 (小高)
		二瓶 励 (岩代)	遊佐 智則 (西田)	齋藤 剛 (矢祭)	渡部 裕也 (若松一)	鈴木 祐治 (泉)	中山 芳文 (原町一)
2	水泳競技	神野 與 (信陵)	高橋 国雄 (高瀬)	草野 仁 (矢祭)	小椋 裕 (若松一)	齋藤 洋子 (好間)	荒木 清隆 (小高)
		清野 正志 (二本松二)	命長 敬史 (郡山五)	五十嵐 聡子 (矢吹)	渡部 洋一 (若松一)	日塔 真一郎 (中央台南)	草野 温子 (檜)
3	軟式野球	大越 一也 (北信)	熊坂 洋 (富田)	佐藤 和芳 (白河南)	中村 幸裕 (若松三)	木村 恵三 (泉)	梅田 善幸 (原町一)
		川名 仁 (蓬萊)	田中 朗裕 (郡山三)	青木 哲也 (東)	薄 和也 (若松五)	長谷川 祐剛 (小名浜一)	松本 誠喜 (石神)
4	ソフトボール	石川 幸男 (西信)	佐藤 和典 (三春)	星 喜博 (東北)	鈴木 智浩 (若松四)	吉田 信治 (中央台北)	箭内 仁史 (向陽)
		鈴木 順雄 (渡利)	佐藤 真一 (明健)	塩田 誠 (石川)	佐々木 淳一 (若松四)	三瓶 則雄 (小名浜一)	蓑野 邦好 (向陽)
5	バスケットボール	金子 洋一 (松陵)	湯浅 伸二 (大越)	高田 健一 (塙)	君島 秀夫 (若松五)	永山 誠一 (小名浜一)	和田 節子 (飯館)
		菅野 直幸 (霊山)	山内 隆 (緑ヶ丘)	井谷 定雄 (古殿)	永島 忠 (若松四)	磯上 雅美 (泉)	波多野 雄二 (原町二)
6	バレーボール	加藤 芳宏 (吾妻)	小貫 崇明 (長沼)	土屋 好二 (中島)	佐藤 昭 (三島)	藤田 秀平 (磐崎)	本間 義和 (磯部)
		酒井 宏 (信陵)	門脇 三喜子 (安積二)	鶴水 達也 (白河二)	木村 仁根 (喜多方三)	吉田 裕 (植田)	西 かなえ (鹿島)
7	ソフトテニス	二平 光明 (立子山)	永瀬 功一 (須賀川三)	草野 仁 (矢祭)	町田 壽章 (若松六)	大和田 一成 (小名浜二)	渡辺 亮恵 (鹿島)
		二階堂 裕之 (安達)	目黒 堂真 (郡山三)	小豆 畑隆則 (西郷一)	高橋 邦幸 (柳津)	滝澤 英雄 (泉)	猪股 尚文 (中村一)
8	卓球	橋本 公秀 (本宮二)	阿部 裕好 (湯本)	箭内 貞男 (泉崎)	馬場 勇 (大戸)	齋藤 一成 (川部)	佐藤 恭司 (中村二)
		本田 恵一 (野田)	海老原 篤 (岩江)	村田 利公 (棚倉)	落合 伸一郎 (大戸)	鈴木 啓太 (川部)	佐藤 宏幸 (磯部)
9	バドミントン	齋藤 仁道 (山木屋)	柳沼 久裕 (喜久田)	荒井 孝祐 (東)	岡崎 秀一 (裏磐梯)	石井 直人 (赤井)	高瀬 永志 (広野)
		松原 紀之 (東和)	畠 元章 (明健)	前田 誠 (白河二)	塚原 直樹 (坂下)	齋藤 浩志 (内郷三)	橋本 廉 (原町二)
10	サッカー	遠藤 哲夫 (信夫)	宗形 俊二 (片平)	馬場 哲明 (石川)	五十嵐 正彦 (西会津)	丹野 英雄 (久之浜)	伊藤 浩樹 (原町二)
		若松 幸一 (福島一)	佐藤 裕一 (郡山一)	布施 祥平 (東北)	三浦 浩 (若松二)	横須賀 潤 (小名浜一)	矢吹 史志 (尚英)
11	ハンドボール	齋藤 剛 (蓬萊)	阿部 孝寿 (二瀬)	小玉 陽彦 (石川)		村上 隆 (錦)	
		齋藤 仁宏 (北信)	鈴木 健二郎 (郡山四)	小林 修 (石川)		小笠原 範 (内郷一)	
12	柔道	中村 徹 (大鳥)	湯田 公夫 (仁井田)	益子 朗 (西郷二)	板橋 健一 (坂下)	新井 達也 (江名)	熊澤 正人 (原町三)
		尾形 泰裕 (二本松三)	田代 英修 (須賀川三)	根本 徳雄 (西郷一)	秋山 秀士 (若松一)	星 有為 (好間)	関 康徳 (中村二)
13	剣道	佐藤 敏意 (桃陵)	早川 俊也 (船引南)	高橋 顕 (白河二)	古川 一博 (河東)	平山 明裕 (田人)	高橋 知宏 (石神)
		國原 宣昌 (福島一)	鈴木 克仁 (郡山二)	緑川 修 (ひらた清風)	内山 肇 (ザベリオ)	渡辺 裕司 (小名浜二)	柴 和宏 (原町一)
14	相撲	小池 重彰 (月館)	長沼 政美 (日和田)	渡邊 宏文 (浅川)	佐久間 一晃 (湊)	大野 勝彦 (桶売)	反畑 増生 (川内)
		菅野 敏樹 (霊山)	酒井 泰 (行健)	田中 大輔 (白河中央)	阿部 哲 (一箕)	大野 勝彦 (桶売)	伊賀 篤二 (小高)

	専門部名	県北	県中	県南	会津	いわき	相双
15	新体操	川田紀美子 (桜の聖母)	古川尚弘 (大槻)		板橋和典 (喜多方二)	齋藤文子 (藤間)	
		本田邦子 (信夫)	山野辺美穂子 (郡山七)		兼子明美 (若松一)	山際奈々 (平一)	
16	体操競技	島貫条司 (野田)	佐藤士郎 (宮城)	川口和彦 (白河中央)	木野秀樹 (若松一)	小林一彦 (湯本三)	
		島貫健 (北信)	橋本和雄 (須賀川二)	大竹聡美 (白河中央)	高田涼太 (若松四)	小林一彦 (湯本三)	
17	スキ	渡邊正仁 (東和)	長沼政美 (日和田)	古川晃 (西郷一)	渡部博之 (東)		
		今泉知広 (二本松一)	塚原雅也 (富田)	馬場正和 (白河二)	古川博之 (東)		
18	スケート	齋藤仁道 (山木屋)	佐藤博 (熱海)				
		加藤芳史 (山木屋)	常盤優子 (熱海)				
19	研究調査	香内一宏 (福島三)	長沼政美 (日和田)	古川晃 (西郷一)	菊地裕二 (一箕)	笹川育正 (平三)	荒木清隆 (小高)
		安齋敏彦 (二本松一)	塚原雅也 (富田)	馬場正和 (白河二)	佐藤雅司 (一箕)	鈴木雅之 (平三)	藍原広明 (原町一)

20	その他の (地区独自の 専門部)		テニス	ホッケー		駅伝	
			佐浦雅明 (天栄)	永山美雄 (棚倉)		泉田博巳 (湯本二)	
			佐々木英人 (郡山五)	佐藤謙二 (棚倉)		鷲谷仁 (勿来二)	

平成29年度 事業並びに決算報告

平成29年度福島県中学校体育連盟事業報告

月	日 (曜日)	行 事 名	開催地	関 連 行 事	開催地
4	25(火)	第1回評議員会	郡山市		
5	2(火) 10(水)・11(木) 19(金) 25(木)・26(金) 30(火)	第1回専門部委員会・第1回臨時役員会 第1回役員会	郡山市 郡山市	東北六県体育関係代表者会議・東北中体連第1回役員会 第49回東北中学校水泳競技大会第1回実行委員会 東北中体連第2回役員会・専門部総会	宮城県 いわき市 宮城県
6	1(木) 2(金) 16(金) 27(火)	臨時理事会 第1回理事会 陸上・総合抽選会	福島市 福島市 各地区	日本中体連定時評議員会	東京都
7	4(火)～6(木) 4(火) 5(水) 15(土)～17(月) 21(金)～23(日) 22(土)～24(月) 23(日)～25(火)	第60回陸上競技大会 県中体連表彰式・第2回臨時役員会 第60回水泳大会飛び込み競技 第60回新体操大会・体操競技大会() 第60回剣道大会() 第60回総合体育大会 第60回卓球大会()	郡山市 郡山市 郡山市 福島市 喜多方市 各地区 喜多方市		
8	1(火)～10(木) 7(月)～9(水) 17(木)～25(金)			東北中学校体育大会 第49回東北中学校水泳競技大会(6日準備会) 全国中学校体育大会	東北各県 いわき市 九州ブロック
9	12(火) 14(木)・15(金) 30(土)～10/10	第2回専門部委員会・第3回臨時役員会	郡山市	東北中体連理事会 第49回東北中学校水泳競技大会第2回実行委員会 第72回国民体育大会本大会	山形県 いわき市 愛媛県
10	4(水)・5(木) 13(金) 16(月) 17(火) 19(木)・20(金)	第60回駅伝競走大会・第4回臨時役員会 第60回スキー大会第1回組織委員会	福島市 会津若松市	日本中体連実務担当者会議 第39回東北中学校アイスホッケー大会第1回実行委員会 東北中体連第3回役員会	東京都 郡山市 秋田県
11	2(木) 3(金)・4(土) 11(土)・12(日) 16(木)・17(金)	第2回役員会	郡山市	男子第33回・女子第27回東北中学校駅伝競走大会 第39回東北中学校スケート・アイスホッケー大会(フィギュア) 日本中体連研究大会	宮城県 青森県 北海道

月	日 (曜日)	行 事 名	開催地	関 連 行 事	開催地
11	22(水)	第2回評議員会	郡山市		
12	8(金) 14(木) 16(土)・17(日) 23(土)～25(月) 23(土)・24(日)	第60回スケート大会	郡山市	東北中体連臨時理事会 第25回全国中学校駅伝大会 第39回東北中学校スケート・アイスホッケー大会 (スピード) " (アイスホッケー)	宮城県 滋賀県 青森県 郡山市
1	8(月) 15(月)～17(水) 18(木)～21(日) 23(火) 25(木) 27(土)・28(日) 29(月)～31(水)	第60回スキー大会ジャンプ・コンパインド競技 " アルペン・クロスカントリー競技 第3回役員会	米沢市 猪苗代町 郡山市	第38回全国中学校アイスホッケー大会 第39回東北中学校アイスホッケー大会第2回実行委員会 第54回東北中学校スキー大会 (ジャンプ・コンパインド) " (アルペン・クロカン)	北海道 郡山市 山形県 山形県
2	3(土)～6(火) 8(木)～11(日) 21(水) 22(木)・23(金)	第60回スキー大会第2回組織委員会	会津若松市	第38回全国中学校スケート大会 (スピード・フィギュア) 第55回全国中学校スキー大会 東北中体連第4回役員会・北海道東北中体連合同会議	長野県 秋田県 北海道
3	1(木) 6(火)・7(水) 20(火)	第4回役員会・会長副会長会・第2回理事会 監事会	郡山市 いわき市	日本中体連評議員会	東京都

県中学校体育大会新体操・体操競技・剣道・卓球の4競技は、南東北インターハイの関係から日程を変更して開催。

平成29年度福島県中学校体育連盟会計収支決算書（案）

1. 収入総額	15,595,137 円
2. 支出総額	14,318,091 円
3. 差引残額	1,277,046 円（平成30年度へ繰り越し）

収入の部内訳

項目	本年度予算額	本年度決算額	比較増減()	付記
加盟校負担金	7,710,000	7,723,200	13,200	福島県中学校体育連盟加盟校負担金150円×51,488名
県補助金	200,000	200,000	0	県教育委員会より大会開催補助金（県中学総合20万）
参加料	6,700,000	6,780,000	80,000	第60回県中学校体育大会参加料1,000円×6,780名
預金利息	100	16	84	普通預金利息
繰入金	0	0	0	
繰越金	891,921	891,921	0	平成28年度繰越金
合計	15,502,021	15,595,137	93,116	

支出の部内訳

項目	本年度予算額	本年度決算額	比較増減()	付記	
事務局費	旅費	600,000	586,982	13,018	第60回県中学校体育大会、全国・東北大会視察、調整会議等
	事務費	80,000	49,460	30,540	事務用品、教育関係者名簿等
	印刷費	120,000	48,218	71,782	印刷・コピー代、印刷機トナー・インク代、封筒印刷代等
	通信費	380,000	328,975	51,025	電話FAX料、郵送・宅配料、振込手数料、ホームページ管理維持費
	借損費	300,000	264,960	35,040	複合機・印刷機・丁合機リース代
	渉外費	60,000	60,000	0	各種大会関係渉外費（県事務局）
小計	1,540,000	1,338,595	201,405		
会議費	評議員会	250,000	243,750	6,250	評議員会2回旅費等
	役員会	370,000	354,928	15,072	役員会4回旅費等
	専門部委員会	1,600,000	1,794,570	194,570	専門部事務費、県専門部会2回・東北専門部会2回旅費等
	全国・東北	450,000	348,220	101,780	東北役員会3回・理事会、全国評議員会2回・実務担当者会等
	監事会	30,000	0	30,000	
	研究部会	0	0	0	
	借損料	60,000	32,080	27,920	評議員会・役員会・理事会・専門部会等会議室使用料
	保険加入	12,800	12,800	0	県役員16名×800円
小計	2,772,800	2,786,348	13,548		
事業費	大会開催費	8,700,000	8,800,000	100,000	陸上総合620万（県教委20万・県中体連600万）、駅伝40万、スキー150万、スケート10万、東北大会6万（2競技）
	褒賞費	270,000	440,388	170,388	冬季大会入賞メダル、優秀選手賞賞状・メダル、中体連表彰式経費
	研究費	400,000	262,760	137,240	全国研究大会参加費・旅費等
	中体連誌	1,000,000	0	1,000,000	平成29年度中体連誌
	派遣事業費	0	0	0	東北駅伝大会競技視察旅費（県北地区）
小計	10,370,000	9,503,148	866,852		
負担金	710,000	690,000	20,000	日本中体連32万、東北中体連25万、県体協1万、全国スキー大会11万	
予備費	109,221	0	109,221		
合計	15,502,021	14,318,091	1,183,930		

平成30年2月末日現在

平成29年度福島県中学校体育連盟基金会計収支決算書（案）

1. 収入総額	12,187,437 円
2. 支出総額	300,000 円
3. 差引残額	11,887,437 円（平成30年度へ繰り越し）

収入の部内訳

項 目	本年度予算額	本年度決算額	比較増減()	付 記
繰越金	11,587,407	11,587,407	0	平成28年度より繰越金
預金利息	500	30	470	普通預金利息
繰入金	600,000	600,000	0	県中体連特別会計より繰入
寄附金	0	0	0	
余剰金	0	0	0	
合 計	12,187,907	12,187,437	470	

支出の部内訳

項 目	本年度予算額	本年度決算額	比較増減()	付 記
大会開催費	100,000	100,000	0	相双地区開催種目特別加算10万
大会開催準備金	0	0	0	
選手強化費	0	0	0	
協力金	200,000	200,000	0	平成29年度全国スキー大会秋田県開催協力金10万 日本中体連へ熊本地震見舞金10万
合 計	300,000	300,000	0	

平成30年2月末日現在

平成29年度福島県中学校体育連盟特別会計収支決算書（案）

1. 収入総額	884,647 円
2. 支出総額	721,000 円
3. 差引残額	163,647 円（平成30年度へ繰り越し）

収入の部内訳

項 目	本年度予算額	本年度決算額	比較増減()	付 記
全国還元金	71,000	71,000	0	日本中学校体育連盟還元金（シンボルマーク実績使用料・KANKO分）
資料提供代	700,000	657,863	42,137	学研教育みらい・廣済堂あかつき株式会社・大修館書店・東京書籍
繰越金	155,783	155,783	0	平成28年度より繰越金
寄付金	100	0	100	
預金利息	100	1	99	預金利息
合 計	926,983	884,647	42,336	

支出の部内訳

項 目	本年度予算額	本年度決算額	比較増減()	付 記
会議費	200,000	121,000	79,000	全国・東北中体連会議、各種会議等
旅 費	70,000	0	70,000	各種中体連臨時会議旅費等
慶弔費	40,000	0	40,000	
繰入金	600,000	600,000	0	基金会計へ繰り入れ
予備費	16,983	0	16,983	
合 計	926,983	721,000	205,983	

平成30年2月末日現在

平成29年度 各賞受賞一覧



平成29年度 福島県中学校体育連盟表彰式
平成29年7月4日 (郡山ビューホテル)

平成29年度福島県中学校体育連盟功労賞受賞者名簿

	前年度役職名	氏名	所属	現勤務校	主な功績
1	副会長	住吉 哲也	県北	ご退職	県副会長 平成27～28年度
2		佐藤 卓弘	県中	ご退職	県副会長 平成27～28年度 郡山支部会長 平成26年度
3	支部長	山田 好則	県中	ご退職	郡山支部会長 平成27～28年度
4		高橋 秀章	県中	船引	田村支部会長 平成26～28年度
5		鶴巻 弘士	県中	ご退職	岩瀬支部会長 平成27～28年度
6		宇南山 忠明	会津	ご退職	北会津支部会長 平成27～28年度 県スキー部会長 平成25～26年度
7		寺木 誠伸	会津	若松 四	会津若松支部会長 平成27～28年度
8		樋口 亨	会津	本郷	両沼支部会長 平成28年度
9		舘下 明夫	相双	ご退職	相馬支部会長 平成28年度
10		星 秀美	相双	ご退職	双葉支部会長 平成26～28年度
11	部会長	遠藤 哲	県北	信夫	東北サッカー部会長 平成28年度 県サッカー部会長 平成28年度 監事 平成26年度
12		宗像 静夫	県中	ご退職	東北柔道部会長 平成28年度
13		中村 幸裕	会津	若松 三	県ソフトテニス部会長 平成26年度 県軟式野球部会長 平成28年度
14	地区理事長	田中 信次	県北	桃陵	県北地区理事長 平成26～28年度
15	地区・支部理事長	佐久間 祐幸	県中	小原 田	県中地区理事長 平成27年度 郡山支部理事長 平成26年度
16	支部理事長	関川 佳伸	県北	松陽	伊達支部理事長 平成25～28年度
17		山田 博章	会津	荒海	南会津支部理事長 平成27～28年度

平成29年度福島県中学校体育連盟優秀指導者賞受賞者名簿

	種目	氏名	現勤務校	実績
1	水泳競技	柳沼 利尚	郡山五	第56回全国中学校水泳競技大会 男子200m個人メドレー 第3位 (岩崎幹大) 男子400m個人メドレー 第3位 (岩崎幹大) 女子400mメドレーリレー 第7位 第55回全国中学校水泳競技大会 男子400mフリーリレー 第5位
2	ソフトテニス	齋藤 嘉徳	二本松一	第47回全国中学校ソフトテニス大会 男子団体 第2位
3	バドミントン	齋藤 亘	猪苗代	第46回全国中学校バドミントン大会 女子団体第1位・男子団体第2位 女子シングルス 第1位 (染谷菜々美) 男子ダブルス 第2位 (鶴岡真人・安田伊吹) 男子シングルス 第3位 (後藤サン) 女子シングルス 第3位 (千葉美采) 同 第3位 (内山智尋)

平成29年度福島県中学校体育連盟優秀団体賞受賞中学校名簿

	優 秀 団 体	競 技 種 目	優 勝 の 実 績
1	白河市立白河中央中学校	バスケットボール (女子)	平成23年度：第54回優勝 平成24年度：第55回優勝 平成28年度：第59回優勝
2	郡山市立郡山第二中学校	卓 球 (男子)	平成24年度：第55回優勝 平成27年度：第58回優勝 平成28年度：第59回優勝
3	猪苗代町立猪苗代中学校	バドミントン (男子)	平成26年度：第57回優勝 平成27年度：第58回優勝 平成28年度：第59回優勝
4	猪苗代町立猪苗代中学校	バドミントン (女子)	平成26年度：第57回優勝 平成27年度：第58回優勝 平成28年度：第59回優勝
5	福島市立信夫中学校	ハンドボール (女子)	平成24年度：第55回優勝 平成27年度：第58回優勝 平成28年度：第59回優勝
6	いわき市立泉中学校	剣 道 (男子)	昭和62年度：第30回優勝 平成25年度：第56回優勝 平成28年度：第59回優勝
7	石川町立石川中学校	駅 伝 競 走 (男子)	平成6年度：第37回優勝 平成7年度：第38回優勝 平成28年度：第59回優勝
8	矢吹町立矢吹中学校	駅 伝 競 走 (女子)	平成20年度：第51回優勝 平成21年度：第52回優勝 平成28年度：第59回優勝
9	南会津町立南会津中学校	ス キ ー (男子)	平成26年度：第57回優勝 平成27年度：第58回優勝 平成28年度：第59回優勝
10	猪苗代町立猪苗代中学校	ス キ ー (女子)	平成26年度：第57回優勝 平成27年度：第58回優勝 平成28年度：第59回優勝
11	郡山市立喜久田中学校	ス ケ ー ト (女子)	平成26年度：第57回優勝 平成27年度：第58回優勝 平成28年度：第59回優勝

平成29年度福島県中学校体育連盟優秀選手賞受賞者名簿

全国中学校体育大会 団体4位以内 (2団体14名)

	学 校 名	性	競 技 名	成 績
1	猪苗代町立猪苗代中学校	男	バドミントン	1位
	山下 啓輔	杉浦 壮哉	末永 逸貴	稲光翔太郎
	阿部 大輔	荻原 聖也		武井 凜生
2	猪苗代町立猪苗代中学校	女	バドミントン	1位
	廣上 瑠依	山浦 波瑠	中静 朱里	杉山 薫
	田部 真唯	伊藤 歩		小野 涼奈

全国中学校体育大会 個人8位以内 (合計4名)

(は、全国大会等と重複している団体及び生徒)

	氏 名	性	学校名	競 技 名	成 績
1	大橋 一輝	男	一 箕	陸上 走幅跳	7位 6 m67 (東北大会2位)
2	大河原萌花	女	矢 吹	陸上 800m	2位 2 11 36 (東北大会1位)
3	北野 敦貴	男	西 郷 一	ソフトテニス 個人	2位 (東北大会1位)
4	星 虎太郎	男			
	山下 啓輔	男	猪苗代	バドミントン シングルス	1位 (東北大会2位)
	武井 凜生	男	猪苗代	バドミントン シングルス	2位 (東北大会3位)
	稲光翔太郎	男	猪苗代	バドミントン シングルス	3位 (東北大会1位)
	末永 逸貴	男	猪苗代	バドミントン ダブルス	1位 (東北大会1位)
	杉浦 壮哉	男			
	杉山 薫	女	猪苗代	バドミントン シングルス	8位 (東北大会2位)
	廣上 瑠依	女	猪苗代	バドミントン ダブルス	2位 (東北大会2位)
	山浦 波瑠	女			

東北中学校体育大会 団体2位以内 (14団体118名) (は、全国大会等と重複している団体及び生徒)

	学 校 名	性	競 技 名	成 績	
1	郡山市立郡山第六中学校	男	ソフトボール	2位	
	磯貝 航輝	川越 翔太	堀川 陸斗	青木 優真	添田 昂希
	鈴木 真色	秋葉 章太	大川原碧音	加藤 陽翔	金子 清悟
	市川 晃成	永島 健人	影山 竜聖	草野 千輝	酒井 優真
	林 陸斗	澁谷 太祐	野地 郁実		
2	福島市立福島第三中学校	女	バレーボール	2位	
	齋藤 柚樺	田巻 未侑	佐藤 のあ	青島 美空	成田 寧珠
	伊藤 優花	和合 芽依	平塚さくら	渡邊 愛花	七宮 百香
	齋藤 晴香	安藤 楓恩			
3	西郷村立西郷第一中学校	男	ソフトテニス	1位	
	北野 敦貴	星 虎太朗	真船 千渚	菊地 翔太	古川 宙
	木村 雅樹	鈴木 佑都	高田 大希		
4	郡山市立郡山第二中学校	男	卓 球	1位	
	齋藤 幸祐	猪狩 尊	滝沢 侑大	岩永 宗久	原 愛生斗
	柳沼 利來	金澤 勝吾	續橋 賢人		
5	郡山市立郡山第二中学校	女	卓 球	1位	
	伊藤今日香	高橋 美悠	遠藤まこと	齊藤 優美	鈴木 彩花
	鈴木 百佳	深谷 和花	石澤さくら		
6	猪苗代町立猪苗代中学校	男	バドミントン	1位	
	山下 啓輔	杉浦 壮哉	末永 逸貴	稲光翔太郎	武井 凜生
	阿部 大輔	吉田 翼			
7	猪苗代町立猪苗代中学校	女	バドミントン	1位	
	廣上 瑠依	山浦 波瑠	中静 朱里	杉山 薫	小野 涼奈
	田部 真唯	伊藤 歩			
8	本宮市立本宮第一中学校	男	ハンドボール	2位	
	根本 佳明	矢作 宙	川名 伸児	渡邊 凌磨	川前 悠大
	篠沢 昂琉	遠藤 陽	橋本 真樹	武藤 瑞希	大島 樹希
	遠藤 望夢	森川雅美智	松本 晟空	高橋 夢叶	梅津 喜大
9	石川町立石川中学校	女	ハンドボール	1位	
	鈴木 夏希	郷 亜里沙	相田 桃香	岩谷 香澄	角田志桜里
	草野 可愛	富岡亜香里	南條 由宇	遠藤 優歩	小豆畑奈生
	清野 月音	吉田 響	堀江 未来	添田 琴美	草野 夏花

	学 校 名	性	競 技 名	成 績
10	福島市立福島第四中学校	男	体 操 競 技	1 位
	木下 大陽		後藤 颯太	鈴木 幹士
11	郡山市立郡山第三中学校	女	新 体 操	1 位
	円谷 律乃		佐久間 萌	渡邊美理彩
	橋本つづみ		武藤 歩美	長谷川愛乃
				長谷川美沙希
12	いわき市立湯本第一中学校	男	駅 伝 競 走	2 位
	林 晃耀		太田 翔空	松本 大門
	手代木 輝		坂本 勇人	我妻 悠也
				坂下 稜真
				草野 凌
				長谷川健太
13	会津若松市立第一中学校	女	駅 伝 競 走	1 位
	猪股 咲耶		安藤 育	遠藤 美心
	小島さくら		小島 彩乃	安齊 優来
				田中 朱津
				金川 亜史
14	天栄村立天栄中学校	女	駅 伝 競 走	2 位
	内山 伊織		後藤さくら	白井 乃愛
	須田 幸彩		岩崎麻知子	黒澤 愛理
				大平 水菜
				大須賀るか

東北中学校体育大会 個人 3 位以内 (合計82名)

(は、全国大会、東北団体等と重複している生徒)

	氏 名	性	学校名	競 技 ・ 種 目	成 績
1	佐藤 己朗	男	北 信	陸上 1 年100m	1 位 11 86
2	渡邊 快	男	平 一	陸上 2 年100m	1 位 11 61
3	池田 和史	男	泉(いわき)	陸上 共通200m	3 位 22 84
4	蕪木 陽也	男	安 積	陸上 共通400m	2 位 51 88
5	岡 剛史	男	白河中央	陸上 共通800m	1 位 2 00 47
6	小椋 神威	男	猪苗代	陸上 共通800m	3 位 2 01 16
7	國分 健太	男	郡山三	陸上 1 年1500m	2 位 4 28 66
8	木村 有希	男	新 鶴	陸上 2・3 年1500m	1 位 4 04 22
9	藤宮 歩	男	大 槻	陸上 2・3 年1500m	2 位 4 08 91
	林 晃耀	男	湯本一	陸上 共通3000m	1 位 8 50 34
10	下山田 稜	男	石 川	陸上 共通3000m	3 位 8 57 72
11	山田 翔大	男	若松四	陸上 共通110mH	2 位 14 74
12	矢野 出竜	男	大 玉	陸上 共通走高跳	3 位 1 m75
13	金澤 颯汰	男	白河二	陸上 共通棒高跳	2 位 4 m00
	大橋 一輝	男	一 箕	陸上 共通走幅跳	2 位 6 m43 (全国大会 7 位)
14	山口 善喜	男	河 東	陸上 共通四種競技	2 位 2313点

	氏名	性	学校名	競技・種目	成績
15	渡邊 浩平	男	平 一	陸上 1・2年 4×100mR	1位 46 47
16	新妻 拓巳	男			
17	五十嵐斗真	男			
	渡邊 快	男			
18	木村 優希	男			
19	渋川 陽希	男			
	池田 和史	男	泉(いづき)	陸上 共通 4×100mR	3位 44 66
20	草野 心也	男			
21	矢吹 一真	男			
22	厚見 空音	男			
23	堀越 葵	男			
24	先崎 遙	男			
25	旭 叡子	女	福大附属	陸上 3年100m	2位 12 54
	大河原萌花	女	矢 吹	陸上 共通800m	1位 2 13 59 (全国大会2位)
26	三科 文	女	西 郷 一	陸上 1年1500m	1位 4 36 96 (東北中学新・県中学新)
27	谷口 亜実	女	勿 来 一	陸上 2・3年1500m	1位 4 41 58
28	宍戸 日和	女	信 陵	陸上 共通走高跳	2位 1 m51
29	齋藤 珠理	女	二本松一	陸上 共通走幅跳	1位 5 m52
30	外島 央	女	会津学鳳	陸上 共通走幅跳	2位 5 m32
31	熊田 小町	女	福 島 四	陸上 共通走幅跳	3位 5 m29
32	佐藤笑美香	女	原 町 一	陸上 共通砲丸投	1位 13m71
33	秋山 理湖	女	植 田 東	陸上 共通四種競技	1位 2591点 (県中学新)
34	渡部 瑛華	女	荒 海	陸上 共通四種競技	2位 2575点 (県中学新)
35	伊藤 友紀	女	郡 山 一	陸上 1・2年 4×100mR	1位 51 93
36	郡司 采美	女			
37	三高 玲奈	女			
38	田中 凜葵	女			
	旭 叡子	女	福大附属	陸上 共通 4×100mR	1位 50 50
39	引地菜々華	女			
40	大野 真依	女			
41	佐藤 菜々	女			
42	大内 世捺	女			
43	上檜ちさと	女			

	氏名	性	学校名	競技・種目	成績
44	大浦菜々美	女	泉(いわき)	陸上 共通 4×100mR	3位 51 21
45	丹野 綾	女			
46	小川 莉沙	女			
47	佐々木麻衣	女			
48	矢内 愛華	女			
49	野矢 育夢	男	富 田	水泳 100m自由形	1位 54 40
50	二階堂 隼	男	蓬 萊	水泳 1500m自由形	3位 17 27 84
51	村上 祐貴	男	中央台南	水泳 100m背泳ぎ	1位 1 02 32
	野矢 育夢	男	富 田	水泳 400mフリーリレー	2位 3 50 23
52	五十嵐永陽	男			
53	新田 琉晴	男			
54	須賀 祥太	男			
55	吾妻 大地	男			
56	吉田浩太郎	男			
	野矢 育夢	男	富 田	水泳 400mメドレーリレー	2位 4 15 12
	五十嵐永陽	男			
	新田 琉晴	男			
	須賀 祥太	男			
	吾妻 大地	男			
	吉田浩太郎	男			
57	和知良々夢	女	泉(いわき)	水泳 200m自由形	1位 2 08 50
58	長正明日翔	女	福 島 一	水泳 200m自由形	3位 2 11 82
59	安達 光	女	郡 山 五	水泳 100m背泳ぎ	1位 1 05 80
60	菅家 綾美	女	郡 山 五	水泳 100m平泳ぎ 200m平泳ぎ	1位 1 13 50 1位 2 36 78
	安達 光	女	郡 山 五	水泳 400mフリーリレー	1位 4 10 89
	菅家 綾美	女			
61	菅家 成美	女			
62	山田 琉愛	女			
63	小林 礼佳	女			
	安達 光	女	郡 山 五	水泳 400mメドレーリレー	1位 4 31 58
	菅家 綾美	女			
	菅家 成美	女			
	山田 琉愛	女			
	小林 礼佳	女			

	氏名	性	学校名	競技・種目	成績	績
	北野 敦貴	男	西郷一	ソフトテニス 個人	1位	(全国大会2位)
	星 虎太郎	男				
64	斎須 大夢	男	東(白河)	ソフトテニス 個人	2位	
65	藤田 海凌	男				
66	會田 耀	男	三和	ソフトテニス 個人	3位	
67	合津京太郎	男				
68	相楽 将	男	西袋	卓球 シングルス	2位	
	稲光翔太郎	男	猪苗代	バドミントン シングルス	1位	(全国大会3位)
	山下 啓輔	男	猪苗代	バドミントン シングルス	2位	(全国大会1位)
	武井 凜生	男	猪苗代	バドミントン シングルス	3位	(全国大会2位)
	末永 逸貴	男	猪苗代	バドミントン ダブルス	1位	(全国大会1位)
	杉浦 壮哉	男				
	阿部 大輔	男	猪苗代	バドミントン ダブルス	3位	
	吉田 翼	男				
	中静 朱里	女	猪苗代	バドミントン シングルス	1位	
	杉山 薫	女	猪苗代	バドミントン シングルス	2位	(全国大会ベスト8)
	廣上 瑠依	女	猪苗代	バドミントン ダブルス	2位	(全国大会2位)
	山浦 波瑠	女				
69	吉田 晴平	男	行健	柔道 50kg級	3位	
70	小板橋翔太	男	西郷一	柔道 55kg級	3位	
71	賀澤 夢海	男	四倉	柔道 90kg級	3位	
72	吉田 早希	女	小野	柔道 40kg級	2位	
73	神尾 茜	女	郡山六	柔道 48kg級	3位	
74	楠本 夏望	女	四倉	柔道 70kg級	3位	
75	菅原 遥	女	小名浜二	柔道 70kg超級	3位	
76	阿部 凜生	男	渡利	剣道 個人	3位	
77	佐藤 佳音	女	郡山三	剣道 個人	2位	
	木下 大陽	男	福島四	体操競技 跳馬	3位	18.70点
78	加藤 渚	男	喜多方二	新体操 個人総合 リング ロープ	2位 27.80点 2位 13.80点 1位 14.00点	
79	田中 涼介	男	喜多方二	新体操 個人総合 リング ロープ	3位 27.40点 3位 13.55点 3位 13.85点	
80	清水 凜	女	郡山一	スピードスケート 1000m 1500m	2位 1 31 57 1位 2 22 27	
81	渡部 峻太	男	猪苗代	スキー 複合	1位	
82	鈴木 虹々	女	会北	スキー 回転	3位	

全国・東北中学校体育大会 駅伝競走大会区間1位 (1名)

(は、全国大会、東北団体等と重複している生徒)

	氏名	性	学校名	大会・区間	成績
	林 晃耀	男	湯本一	全国大会 2区	1位 9 11 (区間新)
				東北大会 1区	1位 9 39
	長谷川健太	男	湯本一	全国大会 5区	1位 9 21 (区間新)
				東北大会 5区	1位 9 21 (区間新)
1	南條 瑞貴	男	石川	東北大会 3区	1位 9 51
	三科 文	女	西郷一	東北大会 1区	1位 10 50
	遠藤 美心	女	若松一	東北大会 2区	1位 7 25
	小島 彩乃	女	若松一	東北大会 3区	1位 7 30 (区間新)
	須田 幸彩	女	天栄	東北大会 4区	1位 7 34
	後藤さくら	女	天栄	東北大会 5区	1位 10 49

—MEMO—

資 料

成 績 一 覽 表

第60回福島県中学校体育大会会場及び競技期日

陸上競技

競技種目	競技会場	期 日	開催地
陸上競技	郡山市開成山陸上競技場	7月4日(火)～6日(木)	郡山市

総合競技 平成29年7月22日(土)～24日(月) 【22日開始式・監督会議・一部競技】

競技種目	競技会場	競技日			開催地	
		22日(土)	23日(日)	24日(月)		
水泳競技	競 泳	郡山カルチャーパークプール			郡山市	
	飛込み	郡山カルチャーパークプール	7月5日(水)		郡山市	
軟式野球	いわきグリーンスタジアム				いわき市	
	南部スタジアム					
	平野球場 小名浜野球場					
ソフトボール	東風の台運動公園				白河市	
バスケットボール	いわき南の森スポーツパーク南部アリーナ				いわき市	
	いわき明星大学体育館					
バレーボール	いわき市立総合体育館				いわき市	
	内郷コミュニティーセンター					
	県立いわき光洋高等学校体育館					
ソフトテニス	須賀川市牡丹台庭球場				須賀川市	
	福島空港公園テニスコート					
バドミントン	須賀川アリーナ				須賀川市	
サッカー	相馬光陽サッカー場				相馬市	
ハンドボール	石川町総合体育館				石川町	
柔 道	白河市中心体育館				白河市	
相 撲	会津若松市立第六中学校相撲場				会津若松市	
別期日で開催		15日(土)	16日(日)	17日(月)		
新 体 操	福島市国体記念体育館				福島市	
体 操 競 技	福島市国体記念体育館				福島市	
別期日で開催		21日(金)	22日(土)	23日(日)	24日(月)	25日(火)
剣 道	押切川公園体育館					喜多方市
卓 球	押切川公園体育館					喜多方市

15日の新体操男子は体操競技会場にて実施する。

駅伝競走・スケート・スキー競技

競技種目	競技会場	期 日	開催地
駅伝競走	県営あづま総合運動公園	10月4日(水)～5日(木)	福島市
スケート	磐梯熱海スポーツパーク郡山スケート場	12月8日(金) (高校と同日開催)	郡山市
スキー	猪苗代スキー場ミネロ 猪苗代町クロスカントリースキーコース	平成30年1月15日(月) ～17日(水)	猪苗代町
	御成山公園ジャンプ場 田沢クロスカントリー競技場	平成30年1月8日(月)	米沢市

第60回福島県中学校

団 体 の 部

種 目		第 1 位	第 2 位	第 3 位	
陸 上 競 技	男子	若 松 四 中	泉 中 (いわき)	内 郷 一 中	
	女子	福 大 附 属 中	泉 中 (いわき)	平 三 中	
水 泳 競 技	男子	富 田 中	若 松 一 中	信 夫 中	
	女子	郡 山 五 中	郡 山 一 中	郡 山 六 中	
体 操 競 技	男子	福 島 四 中	郡 山 三 中	白 河 中 央 中	
	女子	信 夫 中	藤 間 中	郡 山 三 中	
新 体 操	男子	若 松 一 中			
	女子	郡 山 三 中	郡 山 七 中	桜 の 聖 母 中	
軟 式 野 球		植 田 中	中 央 台 南 中	郡 山 一 中	向 陽 中
ソ フ ト ボ ー ル	男子	郡 山 六 中	郡 山 七 中		
	女子	東 和 中	白 河 中 央 中	湯 川 中	田 島 中
バ ス ケ ッ ト ボ ー ル	男子	福 島 一 中	郡 山 三 中	平 一 中	北 信 中
	女子	郡 山 三 中	大 越 中	郡 山 五 中	古 殿 中
バ レ ー ボ ー ル	男子	尚 英 中	県 北 中	藤 間 中	白 河 中 央 中
	女子	福 島 三 中	平 一 中	郡 山 七 中	内 郷 一 中
ソ フ ト テ ニ ス	男子	西 郷 一 中	東 中 (白河)	三 和 中	須 賀 川 二 中
	女子	西 郷 一 中	東 中 (白河)	須 賀 川 二 中	白 河 二 中
卓 球	男子	郡 山 二 中	緑 ケ 丘 中	泉 中 (いわき)	中 島 中
	女子	郡 山 二 中	小 名 浜 一 中	内 郷 一 中	野 田 中
バ ド ミ ン ト ン	男子	猪 苗 代 中	東 和 中	若 松 五 中	若 松 四 中
	女子	猪 苗 代 中	三 和 中	郡 山 一 中	松 陵 中
サ ッ カ ー		明 健 中	中 村 一 中	二 本 松 一 中	若 松 三 中
ハ ン ド ボ ー ル	男子	本 宮 一 中	郡 山 一 中	中 央 台 北 中	信 夫 中
	女子	石 川 中	本 宮 一 中	北 信 中	郡 山 一 中
相 撲		行 健 中	大 槻 中	若 松 二 中	会 北 中

体育大会成績一覧表

種 目		第 1 位	第 2 位	第 3 位	
剣 道	男子	渡 利 中	郡山ザベリオ学園中	泉 中 (いわき)	清 水 中
	女子	広 野 中	鹿 島 中	清 水 中	桃 陵 中
柔 道	男子	尚 英 中	四 倉 中	小 名 浜 二 中	行 健 中
	女子	四 倉 中	向 陽 中	郡 山 一 中	石 川 中
駅 伝 競 走	男子	湯 本 一 中	高 田 中	石 川 中	
	女子	天 栄 中	若 松 一 中	西 郷 一 中	
ス ケ ー ト	男子	熱 海 中	山 木 屋 中		
	女子	喜 久 田 中	郡 山 一 中		
ス キ ー	男子	猪 苗 代 中	南 会 津 中	猪 苗 代 東 中	
	女子	猪 苗 代 中	只 見 中	猪 苗 代 吾 妻 中	

第60回福島県中学校

個人部

種目		第1位	第2位	第3位		
体操競技	総合	男子	新妻 暖大 (玉川中)	佐藤 瑠威 (小名浜二中)	木下 大陽 (福島四中)	鈴木 幹士 (福島四中)
		女子	長澤 皐美 (信夫中)	箱崎 ひなた (平三中)	野地 葉月 (信夫中)	廣瀬 凜乃 (平三中)
	ゆか	男子	新妻 暖大 (玉川中)	木下 大陽 (福島四中)	佐藤 瑠威 (小名浜二中)	
		女子	長澤 皐美 (信夫中)	廣瀬 凜乃 (平三中)	箱崎 ひなた (平三中)	
	跳馬	男子	木下 大陽 (福島四中)	中村 優哉 (藤間中)	佐藤 瑠威 (小名浜二中)	
		女子	長澤 皐美 (信夫中)	野地 葉月 (信夫中)	阿部 実由 (藤間中)	
	鉄棒	男子	菅原 駿 (玉川中)	佐藤 瑠威 (小名浜二中)	森田 陽斗 (平三中)	木下 大陽 (福島四中)
	段違い棒	女子	長澤 皐美 (信夫中)	野地 葉月 (信夫中)	廣瀬 凜乃 (平三中)	
あん馬	男子	新妻 暖大 (玉川中)	鈴木 幹士 (福島四中)	遠藤 聡 (磐崎中)		
平均台	女子	長澤 皐美 (信夫中)	箱崎 ひなた (平三中)	野地 葉月 (信夫中)		
新体操	総合	男子	田中 涼介 (喜多方二中)	加藤 渚 (喜多方二中)	田中 紳介 (喜多方二中)	生田目 愛和 (塩川中)
		女子	加藤 藍 (喜多方二中)	渡邊 美理彩 (郡山三中)	佐藤 菜樹 (錦中)	佐久間 萌 (郡山三中)
	リング	男子	田中 涼介 (喜多方二中)	加藤 渚 (喜多方二中)	田中 紳介 (喜多方二中)	
	ロープ	男子	田中 涼介 (喜多方二中)	加藤 渚 (喜多方二中)	田中 紳介 (喜多方二中)	
	フープ	女子	加藤 藍 (喜多方二中)	渡邊 美理彩 (郡山三中)	佐藤 菜樹 (錦中)	
ボール	女子	加藤 藍 (喜多方二中)	渡邊 美理彩 (郡山三中)	佐藤 菜樹 (錦中)		
ソフトテニス	男子	北野 敦貴 星 虎太郎 (西郷一中)	斎須 大夢 藤田 海凌 (東中)	會田 耀 合津 京太郎 (三和中)	草野 岳史 草野 建 (三和中)	
	女子	水野 純寧 佐藤 そら (小原田中)	鎌田 美樹 永沼 さくら (須賀川二中)	伊丹 美杜 小野塚 聖実 (須賀川三中)	柏原 梨花 ミヒニャック杏奈 (須賀川二中)	
卓球	シングルス	男子	相楽 将 (西袋中)	齋藤 幸祐 (郡山二中)	滝沢 侑大 (郡山二中)	高橋 蓮 (飯野中)
		女子	深谷 和花 (郡山二中)	伊東 みらい (小名浜一中)	高橋 美悠 (郡山二中)	熊田 朋華 (内郷一中)
	ダブルス	男子	金澤 勝吾 柳 沼利来 (郡山二中)	猪狩 尊 續橋 賢人 (郡山二中)	斎藤 巧 安原 成 (野田中)	三浦 秀慶 高橋 悠輔 (いわき泉中)
		女子	佐藤 ひなた 七海 瑠花 (郡山ザベリオ中)	伊藤 乃愛 谷内 美桜々 (赤井中)	坂本 千梨花 佐川 さくら (小名浜二中)	喬橋 史佳 喬橋 飛香 (白河二中)

体育大会成績一覽表

種 目		第 1 位	第 2 位	第 3 位			
バドミントン	シングルス	男子	稲 光 翔太郎 (猪苗代中)	山 下 啓 輔 (猪苗代中)	武 井 凜 生 (猪苗代中)	高 橋 功 大 (若松五中)	
		女子	杉 山 薫 (猪苗代中)	中 静 朱 里 (猪苗代中)	阿 部 風 花 (三和中)	伊 藤 歩 (猪苗代中)	
	ダブルス	男子	末 永 逸 貴 杉 浦 壯 哉 (猪苗代中)	阿 部 大 輔 吉 田 翼 (猪苗代中)	荻 原 聖 也 小 林 倫 太 朗 (猪苗代中)	湯 田 篤 吉 井 一 貴 (若松四中)	
		女子	廣 上 瑠 依 山 浦 波 瑠 (猪苗代中)	小 野 涼 奈 田 部 真 唯 (猪苗代中)	日 下 智 晶 小 針 花 菜 (郡山一中)	大 内 華 奈 半 澤 絵 梨 子 (松陵中)	
相 撲	1	年	橘 内 海 斗 (行健中)	今 泉 公 成 (若松四中)	福 島 悠 斗 (大槻中)	園 木 秀 (会北中)	
	2	年	清 田 純 平 (郡山一中)	近 内 要 (大槻中)	田 崎 幸 我 (坂下中)	大 山 雅 也 (行健中)	
	3	年	本 田 蓮 人 (行健中)	伊 藤 航 汰 (行健中)	田 村 大 輔 (大槻中)	酒 井 悠 登 (若松二中)	
	無 差 別		本 田 蓮 人 (行健中)	清 田 純 平 (郡山一中)	大 越 昂 (大槻中)	酒 井 悠 登 (若松二中)	
剣 道	男子	菅 野 透 馬 (渡利中)	三 戸 元 基 (泉中)	遠 藤 廉 太 (小名浜二中)	今 泉 大 和 (行健中)		
	女子	佐 藤 佳 音 (郡山三中)	渡 部 胡 桃 (福大附属中)	阿 部 愛 香 (須釜中)	馬 場 菊 (只見中)		
柔 道	50 kg 級	男 子	須 田 洸 郎 (内郷一中)	森 駿 介 (須賀川二中)	吉 田 晴 平 (行健中)	佐 藤 真 那 斗 (向陽中)	
	55 kg 級		小 板 橋 翔 太 (西郷一中)	増 賀 由 輝 (須賀川三中)	佐 藤 理 貴 (北会津中)	三 浦 伊 織 (内郷一中)	
	60 kg 級		大 森 創 平 (塙中)	鈴 木 翔 太 (植田中)	小 川 友 斗 (小名浜一中)	山 口 星 維 嵐 (若松一中)	
	66 kg 級		門 馬 正 樹 (向陽中)	丹 治 諒 成 (行健中)	木 村 蓮 (植田中)	黒 髙 健 人 (尚英中)	
	73 kg 級		佐 藤 健 (釀芳中)	中 山 嘉 門 (尚英中)	高 橋 庸 哲 (小名浜一中)	高 橋 侑 汰 (松陵中)	
	81 kg 級		渡 辺 航 平 (四倉中)	佐 藤 峻 馬 (尚英中)	枝 松 史 也 (行健中)	村 田 絢 亮 (好間中)	
	90 kg 級		賀 澤 夢 海 (四倉中)	寺 島 雷 己 (尚英中)	鈴 木 章 紘 (四倉中)	渡 辺 健 人 (平三中)	
	90 kg 超 級		佐 藤 悠 雅 (四倉中)	為 永 悠 太 郎 (小名浜一中)	朝 比 奈 大 樹 (好間中)	戸 井 田 将 輝 (塙中)	
	40 kg 級		女 子	吉 田 早 希 (小野中)	川 越 雅 日 (二本松三中)	中 川 汐 月 (磐崎中)	遠 藤 瑠 夏 (守山中)
	44 kg 級			松 本 萌 稔 (安積中)	田 中 桜 乃 美 (行健中)	紺 野 叶 (二本松三中)	鈴 木 理 子 (白河二中)
	48 kg 級			神 尾 茜 (郡山六中)	佐 々 木 風 花 (二本松三中)	清 水 優 空 (平一中)	鈴 木 理 央 (石川中)
	52 kg 級			藤 田 望 紗 (郡山一中)	鈴 木 紗 采 (江名中)	齋 藤 美 咲 (向陽中)	齋 藤 美 唯 (大鳥中)
	57 kg 級			沼 倉 星 愛 (安積中)	池 田 莉 奈 (二本松三中)	熊 田 梨 沙 (守山中)	佐 藤 未 弥 美 (平三中)
	63 kg 級			佐 藤 優 衣 (西郷一中)	初 山 千 笑 実 (若松四中)	千 葉 瑠 々 (信陵中)	岩 崎 由 奈 (四倉中)
70 kg 級	楠 本 夏 望 (四倉中)	刀 根 綾 音 (原町一中)		班 目 寧 々 子 (西郷一中)	小 川 夏 生 (西郷二中)		
70 kg 超 級	菅 原 遥 (小名浜二中)	遠 藤 佳 奈 (福島三中)		山 口 紅 炎 (若松一中)	齋 藤 優 真 (西郷二中)		

第60回福島県中学校体育大会

(男子)

開催期日：平成29年7月4日(火)～6日(木)

競技場名：郡山市開成山陸上競技場

種目	1位			2位			3位			4位					
	氏名	学校名 学年	記録	氏名	学校名 学年	記録	氏名	学校名 学年	記録	氏名	学校名 学年	記録			
1年 100m +2.4	佐藤己朗	北信	11.84	新妻拓巳	平一	11.93	實将太	原町二	12.12	佐久間朋也	若松四				
2年 100m +1.6	渡邊快	平一	11.43	馬場司音	郡山三	11.46	若山太一	若松四	11.53	馬場優斗	若松二				
3年 100m +3.6	高久勇斗	長沼	11.04	伊里和輝	郡山三	11.09	高萩翔大	内郷一	11.11	濱田航	安積二				
共通 200m +1.6	齋藤陸	北信 3	22.72	池田和史	いわき泉 3	22.75	松本優大	船引 3	23.39	山際一颯	植田 3				
共通 400m	蕪木陽也	安積 3	52.01	鈴木竜馬	内郷一 3	52.66	鈴木蒼波	富田 3	53.42	吉田大雅	大槻 3				
共通 800m	岡剛史	白河中央 3	1:59.86	阿部燎	長沼 3	2:00.29	小椋神威	猪苗代 3	2:00.86	小坂隼人	湊 3				
1年 1,500m	國分健太	郡山三	4:30.11	平賀大貴	矢吹	4:35.24	大橋清陽	猪苗代	4:35.36	藤田滉平	小名浜一				
2・3年 1,500m	木村有希	新鶴 3	4:07.82	藤宮歩	大槻 2	4:09.57	長谷川健太	湯本一 3	4:11.55	圓谷吏生	浅川 2				
共通 3,000m	林晃耀	湯本一 3	8:50.43	下山田稜	石川 3	8:56.57	小池蓮	若松三 3	9:13.32	佐藤翔太	一箕 3				
共通 110mH (0.914m)+0.1	菊池俊介	白河二 3	14.74	山田翔大	若松四 3	14.97	本田聖翔	渡利 3	15.29	安部翔馬	三春 3				
共通 走高跳	本名新	若松二 3	1m88	矢野出竜	大玉 3	1m82	長嶺芽久	高田 3	1m73	須永哲史	郡山四 2				
共通 棒高跳	金澤颯汰	白河二 3	4m10	佐藤翔太	若松四 3	3m70	渡邊章太	岩代 3	3m60	田崎涉	石川 3				
共通 走幅跳	大橋一輝	一箕 3	6m75 (+1.7)	鈴木希望	植田 3	6m21 (+1.5)	齋藤優汰	西郷一 3	6m16 (+1.8)	菅野柊生	川俣 2				
共通 砲丸投 5.000kg	菅野隼斗	桃陵 3	13m03	山崎悠馬	勿来二 3	11m76	渡邊楽斗	船引南 3	11m59	渡部蓮	若松四 3				
1・2年 4×100m リレー	渡邊浩平	平一	46.21	佐藤武蔵	若松四	47.33	永山りゅう	内郷一	47.70	猪俣駿太	喜多方一				
	渡邊快			佐久間朋也			遠藤光晟			雪瑠晟					
	新妻拓巳			齋藤和樹			鯨岡駿太			雪雅楽					
	五十嵐斗真			若山太一			深谷大輝			五十嵐翔哉					
共通 4×100m リレー	鈴木竜馬	内郷一	44.24	渡邊遥斗	北信	44.77	景井綺李	福島一	44.78	草野心也	いわき泉				
	根本大輝			齋藤陸			五十嵐大己			矢吹一真					
	渡辺拓実			志賀理望			丹治樹哉			厚見空音					
	高萩翔大			佐藤己朗			大和田優			池田和史					
共通 四種競技	氏名	学校名 学年	得点	氏名	学校名 学年	得点	氏名	学校名 学年	得点	氏名	学校名 学年				
	山口善喜	河東 3	2336	平野勝	南会津 3	2305	上遠野浩輝	西信 3	2305	草野心也	いわき泉 3				
種目	110mH	SP	HJ	400m	110mH	SP	HJ	400m	110mH	SP	HJ	400m	110mH	SP	HJ
記録	16.76 (+1.7)	10m75	1m68	54.30	16.34 (+0.9)	9m95	1m62	53.81	16.43 (+1.7)	10m60	1m65	55.13	16.82 (+1.3)	11m99	1m45
得点	650	531	528	627	695	483	480	647	685	522	504	594	643	606	352
男子総合	若松四			39	いわき泉			38	内郷一			35	郡山三		
男女総合	いわき泉			72	若松四			53	内郷一			41	北信		

凡例 : 県中学新記録 / : 大会新記録 / : 全国大会参加標準記録突破

陸上競技大会成績一覽表

5 位				6 位				7 位				8 位					
記録	氏名	学校名	年	記録	氏名	学校名	年	記録	氏名	学校名	年	記録	氏名	学校名	年	記録	
12.19	深谷大輝	内郷一		12.22	齋藤夏輝	下郷		12.29	菊池聖真	矢祭		12.43	先崎遥	いわき泉		12.45	
11.56	渡辺拓実	内郷一		11.65	古川裕大	湯本一		11.65	鈴木颯平	三		11.68	五十嵐翔哉	喜多方一		11.87	
11.11	志賀理望	北信		11.14	田中露衣	郡山一		11.18	渡邊悠	一箕		11.30	佐藤龍介	小浜		11.45	
23.39	五十嵐大己	福島三		23.73	松岡駿	郡山三		23.84	徳江忠松	郡山五		24.05	大橋慶治郎	会津学鳳二		24.14	
53.44	藤田清吾	小名浜一		53.45	三瓶空来	磐崎三		53.53	厚見空音	いわき泉三		54.17	根本貴大	本郷三		54.81	
2:00.97	安住峻	郡山四		2:01.00	渡部勇樹	猪苗代吾妻三		2:04.14	佐藤優太	若松五		2:04.92	大波龍登	渡利三		2:08.65	
4:35.92	十文字隆葵	東北		4:37.30	渡邊優典	原町一		4:37.84	松田脩	福島一		4:37.93	吉田雅哉	鏡石		4:38.28	
4:12.88	北村樹	中央台南三		4:13.58	富岡晃世	いわき泉二		4:16.14	前田雄正	平三		4:16.60	門馬海成	若松三		4:17.27	
9:16.64	佐藤孝弥	いわき泉三		9:18.95	齋藤彰人	福島三		9:22.80	斎藤誠樹	中央台南二		9:23.03	生田目惇	郡山三		9:23.57	
15.63	下田雄太	福島三		15.66	菅野智敬	川俣三		16.11	佐藤伯洋	平一		16.12	緑川翼	植田東二		16.27	
1m70	牧野陸	いわき泉二		1m70	谷澤俊祐	西郷二		1m65	荒川涼	上遠野三		1m65	嘉堂大輝汰	福大附属三野三		1m65	
3m60	武田隼弥	信陵三		3m40	川澄悟史	いわき泉三		3m40	遠藤潤	平三		3m10	菅野颯人	福島三		2m90	
6m11(+0.8)	田沼佳祐	郡山七		6m10(+2.3)	菊地涼太	安積二		5m91(+2.2)	小澤成司	大戸三		5m89(+3.0)	佐治俊伎	郡山二		5m87(+3.2)	
11m20	児玉莉央	川部三		10m87	高橋竜也	西信二		10m53	鈴木海成	塙三		10m53	笠間隆之介	猪苗代三		10m52	
48.21	佐久間颯太	1	いわき泉	48.48	岩崎大翼	1	小野	48.66	菊地孝輔	1	白河二	48.89					
	堀越葵	2			小松翔人	2			星友哉	1							
	奈良原碧哉	2			平川達也	1			邊見将吾	2							
	先崎遥	1			郡司蓮	2			齋藤光樹	2							
44.80	渡邊悠雅	2	平三	45.22	大沼楓真	2	郡山三	45.38	増井真斗	3	若松四	45.68	上野颯太	2	植田	45.74	
	鈴木颯	2			馬場司音	2			山田翔大	3			横山天	2			
	今野涼太	2			松岡駿	3			小林匠	3			山際一颯	3			
	伊藤光汰朗	3			伊里和輝	3			佐藤翔太	3			鈴木希望	3			
得点	氏名	学校名	年	得点	氏名	学校名	年	得点	氏名	学校名	年	得点	氏名	学校名	年	得点	
2214	邊見航大	高田三		2156	守岡悠希	二本松三		1966	都倉拓夢	喜多方一		1961	石井将悠樹	平一		1932	
400m	110mH	SP	HJ	400m	110mH	SP	HJ	400m	110mH	SP	HJ	400m	110mH	SP	HJ	400m	
54.66	16.99(+0.5)	9m28	1m68	55.98	17.95(+1.3)	10m20	1m56	57.43	16.37(+0.9)	10m05	1m45	59.58	16.28(+1.3)	7m91	1m59	1:00.03	
613	625	443	528	560	529	498	434	505	692	489	352	428	702	356	457	412	
29	北	信		27	平	一		26	白	河	二		18	湯	本	一	
37	福	大	附	属	36.5	平	一	36	平	三		34	郡	山	三		33

第60回福島県中学校体育大会

(女子)

開催期日：平成29年7月4日(火)～6日(木)
競技場名：郡山市開成山陸上競技場

種目	1位			2位			3位			4位					
	氏名	学校名 学年	記録	氏名	学校名 学年	記録	氏名	学校名 学年	記録	氏名	学校名 学年	記録			
1年 100m +3.2	遠藤愛唯	郡山四	13.05	梅田瑠菜	原町二	13.09	長谷川祐梨	いわき泉	13.24	佐藤菜々	福大附属				
2年 100m +2.7	野木愛加	植田	12.75	荒木美幸	若松一	12.81	緑川希乃花	湯本一	13.07	大野真依	福大附属				
3年 100m +0.4	旭叡子	福大附属	12.65	堀越咲生	平一	12.85	作山真梨萌	平三	12.91	大浦菜々美	いわき泉				
共通 200m -0.1	高橋萌香	平三 3	27.13	片山美津希	白河中央 3	27.17	柳沼凜	小野 3	27.22	松本寛菜	福島三 3				
共通 800m	大河原萌花	矢吹 2	2:16.85	後藤さくら	天栄 3	2:17.85	佐藤碧	植田東 3	2:20.04	浜内萌	向陽 3				
1年 1,500m	三科文	西郷一	4:50.58	橋本乃杏	郡山二	4:58.13	橋本羽奈	郡山四	4:58.22	佐藤瑠香	信夫				
2・3年 1,500m	谷口亜実	勿来一 3	4:40.44	小松和	植田東 3	4:42.17	内山伊織	天栄 3	4:45.54	渡辺乙羽	坂下 2				
共通 100mH (0.762m)+1.9	関根楓音	白河二 3	15.23	丹野綾	いわき泉 3	15.51	郡司采美	郡山一 2	16.10	江川舞香	会津学鳳 2				
共通 走高跳	三橋花澄美	若松四 2	1m60	加藤南々帆	松陵 3	1m54	穴戸日和	信陵 2	1m54	児玉亜依	福大附属 2				
共通 走幅跳	熊田小町	福島四 3	5m38 (+2.0)	齋藤珠理	二本松一 3	5m31 (+3.5)	外島央	会津学鳳 2	5m21 (+1.0)	三浦恵都子	北信 2				
共通 砲丸投 2.721kg	佐藤笑美香	原町一 3	12m86	石井のどか	西田 2	12m36	千坂真子	富田 3	12m14	小林千紘	中央台南 3				
1・2年 4×100m リレー	三高玲奈	郡山一	52.92	佐藤優真	郡山四	53.30	柴山李桜	いわき泉	53.57	鈴木沙和	福島四				
	伊藤友紀			橋本羽奈			矢内愛華			菊地真由子					
	三瓶芽唯			遠藤愛唯			武田茉莉華			渡辺菜奈					
	田中凜葵			小椋葉月			佐藤梨乃			阿部杏郁					
共通 4×100m リレー	佐藤菜々	福大附属	50.38	大淵杏夏	植田	50.95	佐々木麻衣	いわき泉	51.11	菅野絵里	平三				
	大野真依			野木愛加			小川莉沙			作山真梨萌					
	引地菜々華			鈴木麻友			長谷川祐梨			若松すず菜					
	旭叡子			追着葵			大浦菜々美			高橋萌香					
共通 四種競技	氏名	学校名 学年	得点	氏名	学校名 学年	得点	氏名	学校名 学年	得点	氏名	学校名 学年	得点			
	秋山理湖	植田東 3	2593	渡部瑛華	荒海 3	2460	渡部寧音	郡山七 3	2318	大内世捺	福大附属 3				
種目	100mH	SP	HJ	200m	100mH	SP	HJ	200m	100mH	SP	HJ	200m	100mH	SP	HJ
記録	15.45 (+0.4)	1m57	9m08	27.88 (0.0)	16.45 (+0.1)	1m51	10m79	28.57 (0.0)	16.11 (+1.8)	1m45	8m06	27.78 (0.0)	16.83 (+0.9)	1m30	9m63
得点	783	701	469	640	660	632	581	587	701	566	403	648	616	409	505
女子総合	福島大学附属			36	いわき泉			34	平三			24	郡山一		
男女総合	いわき泉			72	若松四			53	内郷一			41	北信		

凡例 : 県中学新記録 / : 大会新記録 / : 全国大会参加標準記録突破

陸上競技大会成績一覧表

5 位				6 位				7 位				8 位				
記録	氏名	学校名	年	記録	氏名	学校名	年	記録	氏名	学校名	年	記録	氏名	学校名	年	記録
13.32	田中凜葵	郡山一		13.39	井上優菜	小名浜一		13.47	菱川莉咲	郡山ザベリ才学園		13.69	根本姫菜乃	白河東		13.74
13.10	栗城葵衣	若松四		13.17	松田愛美	渡利		13.32	独古実咲	若松三		13.35	齋藤咲花	福島三		13.37
13.15	遠藤千陽	坂下		13.16	須藤澗	富田		13.26	伊藤真那	勿来一		13.29	鹿股梨乃	北信		13.37
27.42	小川莉沙	いわき泉3		27.45	阿部萌花	若松二		27.64	鈴木麻友	植田3		27.75	南條ひかり	石川二		28.31
2:21.28	橋本暖亜	富田2		2:23.04	伊藤真奈	行健3		2:24.26	岡崎美友	中央台南3		2:24.47	猪俣光理	会津学鳳3		2:26.29
4:58.41	伊藤綾香	船引		4:58.43	小野真緒	勿来一		5:04.74	西槇杏莉	泉崎		5:10.84	星優葵	須賀川三		5:11.09
4:51.36	石川由乃	郡山三		4:51.96	黒江彩聖	川俣3		4:51.97	馬場彩乃	本郷2		4:52.00	成澤夢叶	郡山七		4:56.18
16.19	佐藤こころ	福島一		16.19	中村理音	高郷3		16.21	若松すず菜	平三		16.46	白谷莉帆	三春二		16.57
1m51	藤井七星	北信3		1m48	桑原さくら	福島三		1m45	江尻茜	内郷一		1m45	酒井美沙登	四倉二		1m40
5m14(+1.8)	齋藤はる香	福島一		5m14(+2.2)	小野幸菜	小野3		5m04(+0.7)	龍田美菜野	植田3		5m03(+2.3)	和田穂奈美	高郷3		4m90(+2.0)
11m85	丹治愛	福島一		11m45	鈴木南	船引3		11m10	渡部海月	若松三		10m82	辻村真菜	白河南三		10m45
53.96	宮田朱菜1	緑ヶ丘	54.07	長谷川美月1	平一	54.57	宗形つぐみ1	湯本一	54.68	角田心海1	福島一	54.70				
	増子凜1			高野彩映2			齋藤璃来2			齋藤楓夏1						
	石井乃菜2			佐藤美緒2			松本璃佳1			近野伊織2						
	降矢華2			栗田杏華1			緑川希乃花2			後藤彩夏2						
51.55	大槻朝香3	郡山一	51.66	齋藤咲花2	福島三	51.86	齋藤菜月2	信夫	52.40	鈴木伽奈美3	白河中央	53.69				
	高橋由莉3			松本寛菜3			根本優花3			古沢温子2						
	渡邊夏帆3			桑原さくら2			中里真菜2			福田心花菜2						
	郡司采美2			栗原愛加3			渡邊こころ3			片山美津希3						
得点	氏名	学校名	年	得点	氏名	学校名	年	得点	氏名	学校名	年	得点	氏名	学校名	年	得点
2056	新妻花胡	内郷一		1933	塩采美	平三		1893	佐藤秋花	若松四		1847	安齊初佳	中央台南三		1845
200m	100mH	SP	HJ	200m	100mH	SP	HJ	200m	100mH	SP	HJ	200m	100mH	SP	HJ	200m
29.39(0.0)	16.96(+1.8)	1m20	7m52	27.73(0.0)	17.19(+0.1)	1m30	8m38	29.96(0.0)	17.46(+1.8)	1m25	7m97	29.12(0.0)	17.97(+0.9)	1m20	8m89	28.60(+1.9)
526	601	312	368	652	575	409	424	485	546	359	397	545	492	312	457	584
22	郡山四			・	植田東			21	植田			19	若松四			14
37	福島大学附属			36.5	平一			36	平三			34	郡山三			33

第60回福島県中学校体育大会

競泳：郡山カルチャーパークプール 平成29年7月22日(土)～24日(月) 飛込：郡山カルチャーパークプール 平成29年7月5日(水)

種目	1 位			2 位			3 位			4 位		
	氏名	学校名	記録	氏名	学校名	記録	氏名	学校名	記録	氏名	学校名	
男子	自由形 50m	塩田 紘輔	小原 3	26.15	杉山 尚輝	平 2	26.22	佐藤 陸	信 3	26.57	熊谷 涼	鏡 3
	自由形 100m	野矢 育夢	富 2	54.57	南 空良	中央台北 3	57.69	佐藤 陸	信 3	58.29	山野辺幸太	矢 3
	自由形 200m	野矢 育夢	富 2	2:00.22	齋藤 洋太	若松 2	2:05.92	南 空良	中央台北 3	2:06.99	佐藤 大地	中村 3
	自由形 400m	二階堂 隼	蓬 2	4:23.88	佐藤 大地	中村 3	4:25.40	齋藤 洋太	若松 2	4:26.11	大平 燃	勿来 2
	自由形 1500m (800m)	二階堂 隼	蓬 2	17:34.67 9:14.35	風間 裕登	平 3	18:04.32 9:33.98	松本 聖也	いわき泉 3	18:29.30 9:47.35	渡邊 新汰	若松 1
	背泳ぎ 100m	村上 祐貴	中央台南 3	1:01.97	吉成 琉騎	大 3	1:04.47	桑原 優輝	勿来 1	1:05.48	津田 祐輔	喜多方 3
	背泳ぎ 200m	吉成 琉騎	大 3	2:17.98	須賀 祥太	富 2	2:19.33	村上 祐貴	中央台南 3	2:20.09	桑原 優輝	勿来 1
	平泳ぎ 100m	木村 優汰	若松 1	1:10.61	長尾 朋哉	若松 3	1:10.79	雉子波 翔	野 1	1:10.81	新田 琉晴	富 3
	平泳ぎ 200m	木村 優汰	若松 2	2:33.07	長尾 朋哉	若松 3	2:33.18	雉子波 翔	野 1	2:34.61	蛭田 竜也	勿来 1
	バタフライ 100m	杉山 尚輝	平 2	59.59	曾根 佑太	郡山 3	1:00.46	高橋 竜佑	若松 3	1:02.06	山本 貴月	平 2
	バタフライ 200m	曾根 佑太	郡山 3	2:14.72	松井 大空	白河 3	2:18.42	高橋 竜佑	若松 3	2:22.43	藤井 伶哉	矢 2
	個人メドレー 200m	須賀 祥太	富 2	2:17.44	我妻 駿	安 3	2:22.85	江田 晟	矢 2	2:24.89	齋藤 優斗	野 3
	個人メドレー 400m	新田 琉晴	富 3	4:55.33	我妻 駿	安 3	5:04.64	細越 悠希	中央台南 2	5:07.31	高木 允貴	大 1
	リレー 400m	野矢・五十嵐 新田・須賀	富 田	3:53.79	草野・國井 志賀・若松	いわき泉	4:01.60	佐藤・福島 岡部・阿部	信 夫	4:04.03	深谷・細越 村上・小野	中央台南
メドレーリレー 400m	須賀・新田 野矢・五十嵐	富 田	4:17.36	村上・小野 澤山・細越	中央台南	4:24.56	岡部・阿部 福島・佐藤	信 夫	4:24.69	菅野・松本 曾根・岡部	郡山 六	
総合	富	田	80点	若松	一	53点	信	夫	49点	中央	台南	
女子	自由形 50m	齋藤 宇蘭	郡山 3	28.16	清水 凜	郡山 3	28.86	羽生 麻里愛	郡山 5	29.02	山木 清伽	平 2
	自由形 100m	齋藤 宇蘭	郡山 3	1:01.43	高橋 瑠佳	若松 3	1:02.32	橋本 優心	岩 1	1:02.92	清水 凜	郡山 1
	自由形 200m	和知 良々夢	いわき泉 2	2:08.54	長正 明日翔	福島 1	2:12.15	高橋 瑠佳	若松 3	2:13.02	大井 愛生	中村 1
	自由形 400m	長正 明日翔	福島 2	4:39.21	大木 杏花	小名浜 2	4:46.16	板橋 亜耶加	二本松 3	4:46.45	武藤 妃花	須賀川 2
	自由形 800m	板橋 亜耶加	二本松 3	9:36.01	大木 杏花	小名浜 2	9:39.99	小林 礼佳	郡山 3	9:57.20	芳賀 みのり	郡山 2
	背泳ぎ 100m	安達 光	郡山 3	1:06.39	小林 澗	郡山 2	1:10.34	八代 珠夢	郡山 2	1:11.17	大槻 優奈	鏡 3
	背泳ぎ 200m	安達 光	郡山 3	2:25.79	小林 澗	郡山 2	2:30.80	会津 春菜	郡山 1	2:33.27	大槻 優奈	鏡 3
	平泳ぎ 100m	菅家 綾美	郡山 3	1:12.79	曲山 陽菜	信 2	1:16.22	菅家 成美	郡山 1	1:18.29	中村 里和	郡山 2
	平泳ぎ 200m	菅家 綾美	郡山 3	2:38.12	曲山 陽菜	信 2	2:44.33	菅家 成美	郡山 1	2:45.69	塩谷 莉紗	二本松 1
	バタフライ 100m	秋山 菜名	二本松 2	1:04.45	和知 良々夢	いわき泉 2	1:05.59	永井 奏実	錦 3	1:05.82	五十嵐 海音	安 3
	バタフライ 200m	永井 奏実	錦 3	2:25.33	秋山 菜名	二本松 2	2:29.20	狩野 瑠瑠	向 3	2:29.65	五十嵐 海音	安 3
	個人メドレー 200m	山田 琉愛	郡山 3	2:30.14	中山 実咲	郡山 3	2:33.57	小林 礼佳	郡山 3	2:35.99	阿部 洸	中村 1
	個人メドレー 400m	中山 実咲	郡山 3	5:23.44	狩野 瑠瑠	向 3	5:23.51	山田 琉愛	郡山 3	5:24.72	若林 涼	郡山 2
	リレー 400m	菅家・小林 菅家・安達	郡山 五	4:11.97	野内・有沼 中山・清水	郡山 一	4:21.27	武田・堀 渡辺・岸	若松 一	4:24.72	和知・佐藤 草野・佐久間	いわき泉
メドレーリレー 400m	安達・菅家 山田・菅家	郡山 五	4:35.61	草野・佐藤 和知・佐久間	いわき泉	4:56.57	会津・有沼 中山・野内	郡山 一	4:56.90	岸・高橋 武田・堀	若松 一	
総合	郡山	五	130点	郡山	一	67点	郡山	六	45点	いわき	泉	
3m飛板飛込(男子) 1位 諏訪 大 一 箕 2 136.15 2位 新田 真弘 一 箕 2 120.30												

水泳競技大会成績一覽表

凡例 : 県新記録 / : 県中学新記録 / : 大会新記録 / : 全国大会参加標準記録突破

記録	5 位			6 位			7 位			8 位		
	氏名	学校名	記録	氏名	学校名	記録	氏名	学校名	記録	氏名	学校名	記録
26.83	阿部 武瑠	信夫 3	26.87	松本 宙大	藤間 3	26.89	志賀 政哉	いわき泉 3	27.47	富岡 温人	平一 3	27.69
58.87	塩田 紘輔	小原 3	58.97	阿部 武瑠	信夫 3	59.42	五十嵐 永陽	富田 1	1:00.42	松本 宙大	藤間 3	1:00.50
2:08.58	大平 燃	勿来 2	2:08.63	菅井 秀介	北会津 3	2:11.19	五十嵐 永陽	富田 1	2:11.42	岡部 泰星	郡山 3	2:11.58
4:32.75	岡部 泰星	郡山 3	4:36.76	菅井 秀介	北会津 3	4:37.25	松本 聖也	いわき泉 3	4:50.30	草野 友紀	いわき泉 2	4:52.07
18:36.52 9:47.97	秋田 滉	二本松 1	18:47.60 9:53.67	草野 友紀	いわき泉 2	18:55.62 9:48.54	佐藤 真透	郡山 2	20:08.95 10:38.67	有松 奈哉	矢吹 3	20:29.58 10:45.21
1:06.82	長谷川 朋輝	郡山 2	1:07.39	岡部 理玖	信夫 3	1:07.51	渡部 友耀	若松 3	1:10.63	三部 隼也	内郷 2	1:13.37
2:22.44	津田 祐輔	喜多方 3	2:25.82	岡部 理玖	信夫 3	2:28.27	渡部 友耀	若松 3	2:30.17	生田 康太郎	磐崎 2	2:30.81
1:10.82	鈴木 悠介	若松 4	1:11.10	本間 力	郡山 3	1:12.15	小野 雄大	中央台南 3	1:12.30	蛭田 竜也	勿来 3	1:13.15
2:34.97	鈴木 悠介	若松 4	2:37.74	高森 勇輔	若松 4	2:38.50	小野 雄大	中央台南 3	2:38.86	後藤 文士郎	若松 2	2:39.26
1:02.16	松井 大空	白河 3	1:03.25	富岡 温人	平一 3	1:03.37	若松 宥作	いわき泉 3	1:03.69	羽田 駿	郡山 2	1:05.88
2:23.56	香西 凜明	守山 1	2:26.47	山本 貴月	平二 3	2:27.01	羽田 駿	郡山 2	2:30.02	渡邊 啓矢	清水 3	2:30.08
2:27.27	今野 岬	中村 2	2:27.44	高木 允貴	大野 1	2:27.47	香西 凜明	守山 1	2:27.75	和田 七音	日和田 2	2:28.45
5:09.37	和田 七音	日和田 2	5:09.49	渡辺 皓太	二本松 1	5:09.78	齋藤 英祐	信陵 3	5:30.33			
4:04.11	松本・菅野 曾根・岡部	郡山 6	4:04.63	渡邊・長尾 木村・渡部	若松 1	4:06.91	桑原・大平 狩野・蛭田	勿来 1	4:07.19	高森・菅野 鈴木・佐々木	若松 4	4:07.54
4:29.03	渡部・木村 渡邊・長尾	若松 1	4:29.55	生江・鈴木 高森・佐々木	若松 4	4:32.51	桑原・蛭田 大平・狩野	勿来 1	4:33.12	江田・本多 藤井・金澤	矢祭 3	4:37.90
48点	郡山 六		38点	勿来 一		34点	いわき泉		30点	若松 四		19点
29.26	斎藤 美月	二本松 3	29.41	堀 のぞみ	若松 2	29.58	渡邊 舞雪	郡山 5	29.62	高橋 凜	行健 3	30.18
1:03.38	渡邊 舞雪	郡山 5	1:03.78	山木 清伽	平三 2	1:04.20	斎藤 美月	二本松 3	1:04.23	羽生 麻里愛	郡山 5	1:04.62
2:17.38	野内 葉月	郡山 3	2:17.73	武藤 妃花	須賀川 3	2:18.80	山浦 結衣	錦 3	2:21.92	渡邊 小百合	郡山 5	2:23.72
4:50.68	芳賀みのり	郡山 2	4:50.73	佐藤 優羽	郡山 5	4:56.84	若林 涼	郡山 5	4:57.60	草野 亜美	いわき泉 3	5:05.78
10:02.52	佐藤 優羽	郡山 5	10:14.64	佐藤 優歩	平一 2	10:26.93	吉田 琉那	伊達 1	11:17.39	蛭田 樹璃	鮫川 2	12:11.11
1:11.73	会津 春菜	郡山 2	1:11.75	蛭田 実咲	磐崎 3	1:12.83	佐藤 夏香	松陵 3	1:12.86	草野 亜美	いわき泉 3	1:14.88
2:33.68	蛭田 実咲	磐崎 3	2:36.08	八代 珠夢	郡山 2	2:36.85	佐藤 夏香	松陵 3	2:38.98	増子 結香	若松 2	2:40.73
1:18.40	塩谷 莉紗	二本松 1	1:21.36	山田 優花	内郷 2	1:21.38	佐藤 梨乃	会津ザベリオ 3	1:22.83	藤田 莉帆	植田 2	1:25.26
2:49.85	中村里和	郡山 2	2:51.09	佐藤 梨乃	会津ザベリオ 3	3:03.88	金田 楓	若松 4	3:05.16	吉田 涼	鏡石 2	3:08.04
1:06.75	大井 愛生	中村 1	1:08.29	武田 優芽	若松 2	1:08.77	芳賀 恵莉	須賀川 1	1:10.82	潟中 希美	平三 2	1:11.09
2:30.10	潟中 希美	平三 2	2:33.26	芳賀 恵莉	須賀川 1	2:40.56	武田 優芽	若松 2	2:46.05	白岩 真希	小浜 1	2:48.55
2:36.76	松田 彩花	郡山 1	2:36.82	山浦 結衣	錦 3	2:36.92	堀 のぞみ	若松 2	2:39.37	高橋 萌愛	若松 2	2:41.73
5:30.42	松田 彩花	郡山 1	5:33.07	山田 優花	内郷 2	5:43.09	茂木 理紗	野田 2	5:43.16	遠藤 瑠衣	石川 1	5:44.44
4:25.02	松田・八代 車田・小林	郡山 6	4:27.29	長正・荒川 遠藤・坂井	福島 1	4:27.76	鹿目・金田 若林・高橋	若松 4	4:34.08	大河原・仙波 増子・笹川	若松 2	4:37.12
5:00.41	鹿目・金田 高橋・若林	若松 4	5:02.90	小林・松田 八代・車田	郡山 6	5:06.81	本多・佐藤 遠藤・小林	北信	5:07.46	増子・仙波 笹川・大河原	若松 2	5:08.75
41点	若松 一		33点	若松 四		27点	郡山 三		25点	二本松 二		24点
3 m 飛板飛込(女子) 1位 北原 真冬 若松 2 243.65 2位 伊東 波 若松 3 194.15 3位 山本 朱璃 若松 3 189.10												

第60回福島県中学校体育大会駅伝競走大会成績一覧表

期日：平成29年10月5日（木） 会場：あづま総合運動公園

【気象状況】

時	天候	気温 ()	風向	風速 (m/s)	備考
10:00	曇り	15	-	0	
11:00	晴れ	17.5	-	0	
12:00	晴れ	19	-	0	

【総合順位】男子

順位	学校名	記録
1位	湯本一	新 56分14秒
2位	高田	56分51秒
3位	石川	57分00秒
4位	猪苗代	57分05秒
5位	西袋	57分33秒
6位	中央台南	57分42秒
7位	若松三	57分47秒
8位	いわき泉	57分58秒

【区間優勝者】男子

区間	氏名	学年	学校名	記録
1区	藤宮 歩	2	大槻	9分12秒
2区	下山田 稜	3	石川	9分00秒
3区	福田 勝太郎	3	高田	9分11秒
	佐藤 孝弥	3	いわき泉	9分11秒
4区	長谷川 健太	3	湯本一	新 8分54秒
5区	坂下 稜真	2	湯本一	9分34秒
6区	林 晃耀	3	湯本一	8分58秒

【総合順位】女子

順位	学校名	記録
1位	天栄	新 40分25秒
2位	若松一	新 40分39秒
3位	西郷一	新 41分00秒
4位	矢吹	タイ 41分14秒
5位	勿来一	41分29秒
6位	郡山三	41分34秒
7位	植田東	42分07秒
8位	若松四	42分13秒

【区間優勝者】女子

区間	氏名	学年	学校名	記録
1区	三科 文	1	西郷一	10分02秒
2区	大平 水菜	2	天栄	6分22秒
	佐々木 さら	2	郡山三	6分22秒
3区	遠藤 美月	3	勿来一	新 6分33秒
4区	小島 彩乃	2	若松一	6分33秒
5区	内山 伊織	3	天栄	10分15秒

第60回福島県中学校体育大会スケート大会成績一覧表

平成29年12月8日(金) 場所：磐梯熱海スポーツパーク郡山スケート場

性別	種目	1 位			2 位			3 位			4 位			5 位			6 位		
		氏名	所属	記録	氏名	所属	記録	氏名	所属	記録	氏名	所属	記録	氏名	所属	記録	氏名	所属	記録
男	500m	増子知希	熱海	55.38	増子建宣	熱海	55.68	齋藤優河	熱海	1.13.97	菅野泰夢	山木屋	1.15.88	佐藤京太	山木屋	1.29.50			
	1000m	増子建宣	熱海	2.09.49	増子知希	熱海	2.10.99	齋藤優河	熱海	2.40.47			2.43.72	佐藤京太	山木屋	3.50.87			
	1500m	菅野泰夢	山木屋	4.03.19															
	3000m	菅野大樹	山木屋	9.15.45															
	男子総合	熱海		42点	山木屋		34点												
女	500m	安田萌	喜久田	52.46															
	1000m	清水凜	郡山	1.48.21	安田萌	喜久田	1.52.25	秋山めぐ	喜久田	1.55.64									
	1500m	清水凜	郡山	2.27.54 大会新	秋山めぐ	喜久田	2.41.75												
	女子総合	喜久田		28点	郡山		16点												

軟式野球競技

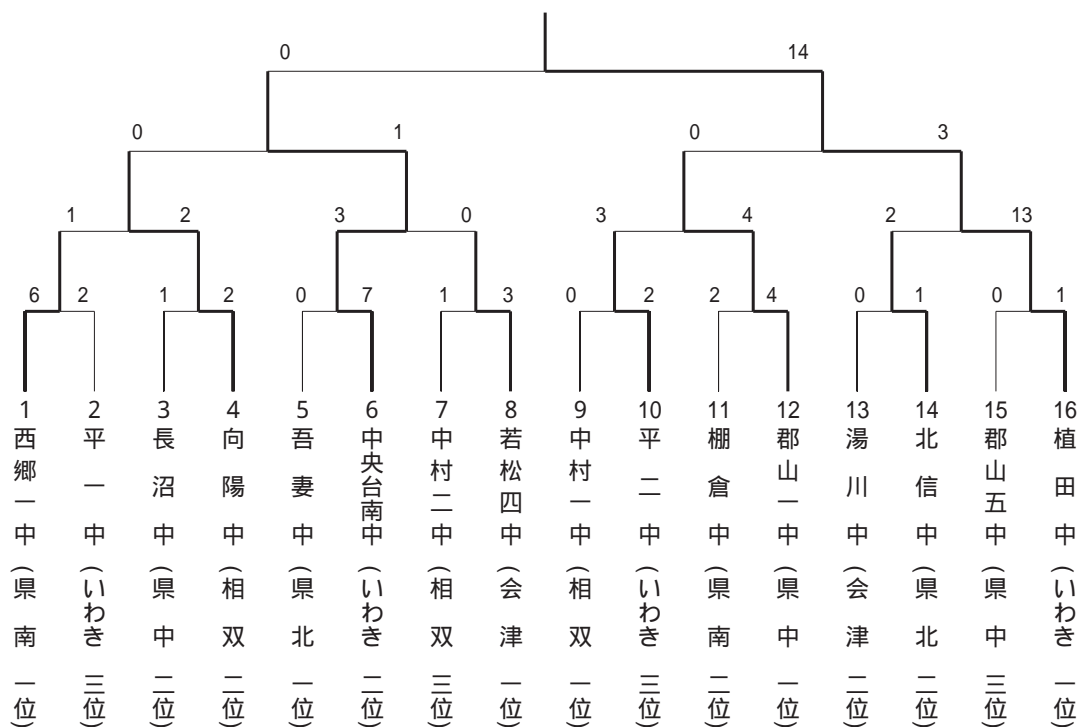

ソフトボール競技

【女子】

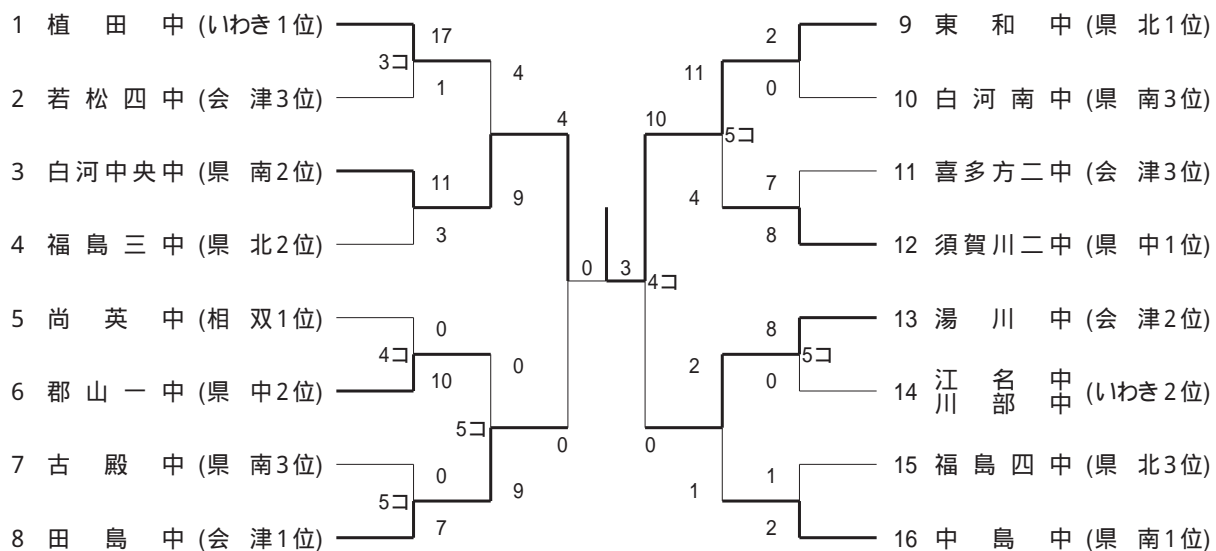

【男子】

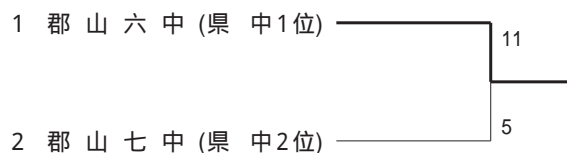

バスケットボール競技

<男子>

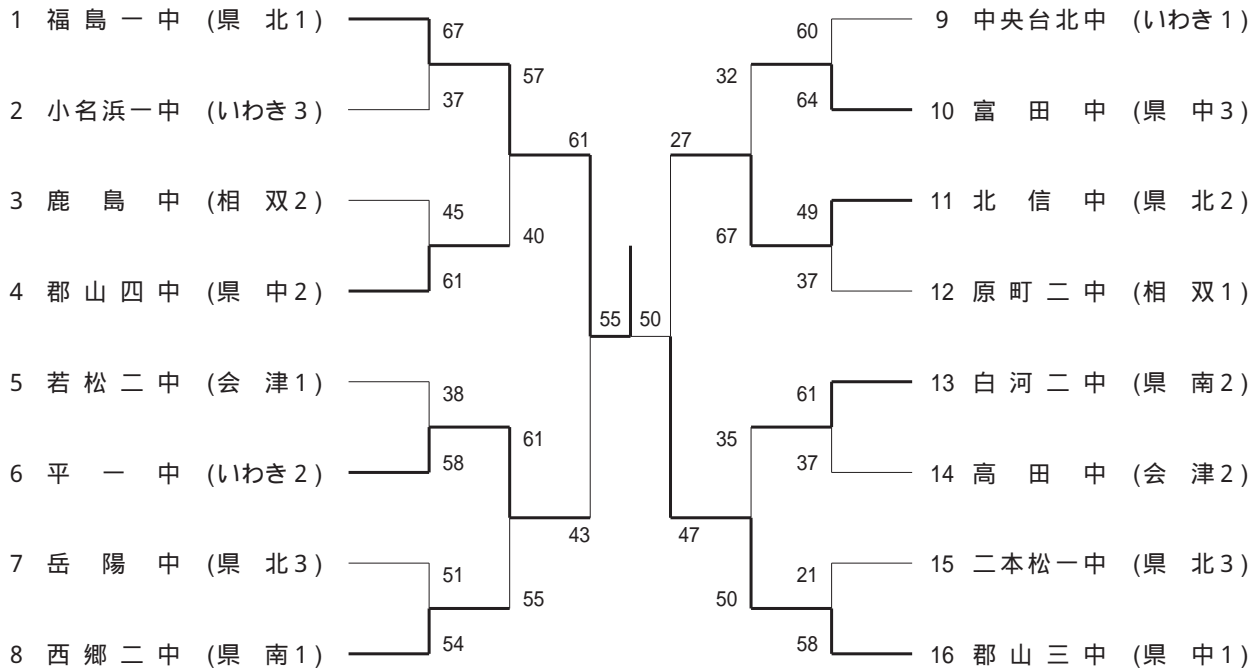

<女子>

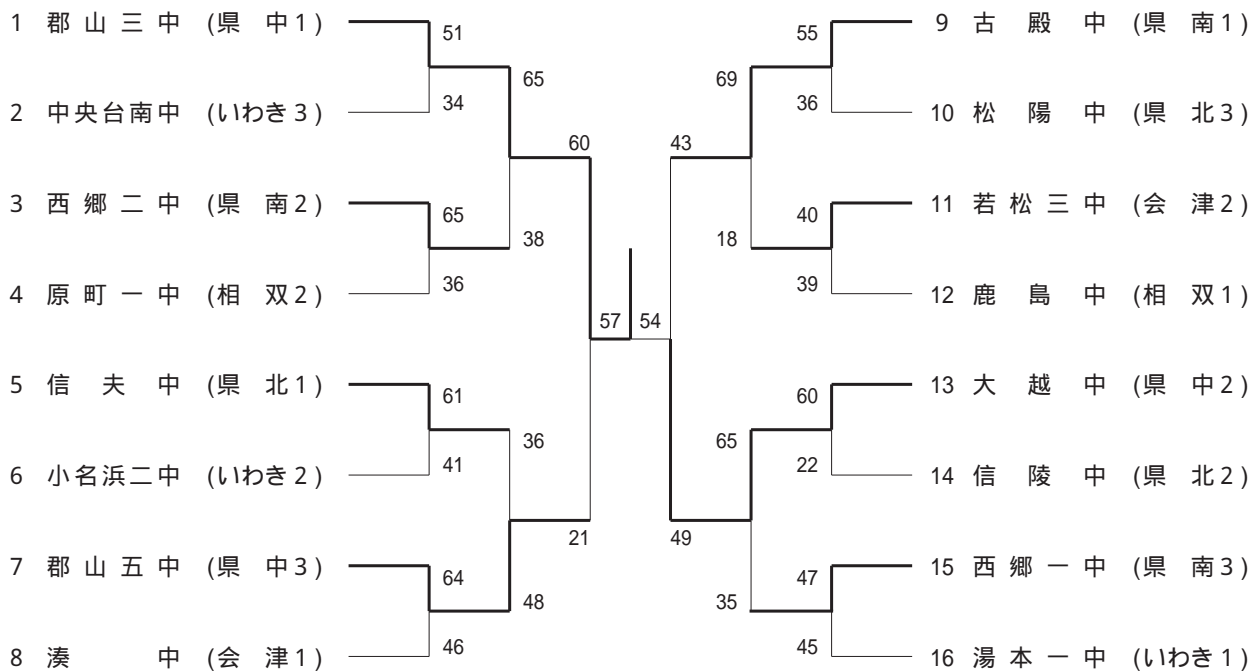

バレーボール競技

<男子>

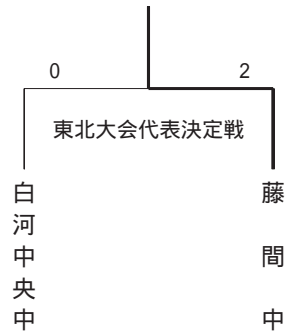
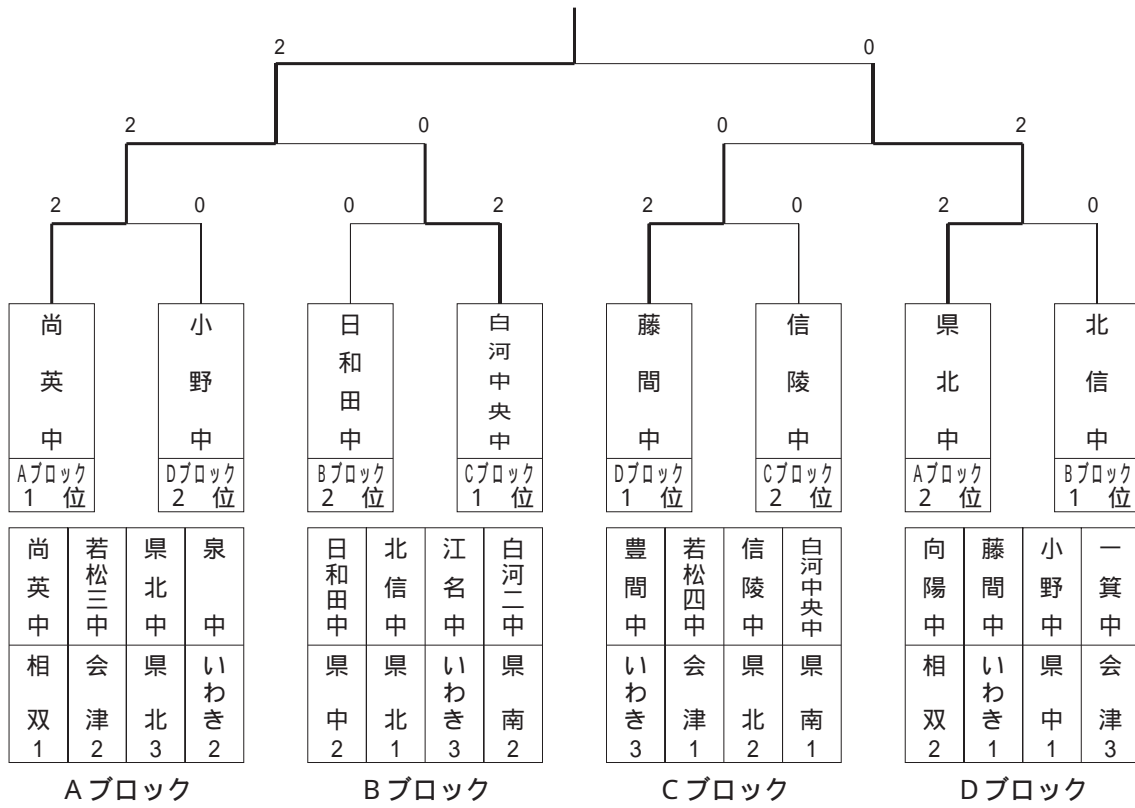

バレーボール競技

<女子>

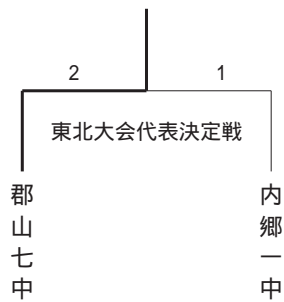
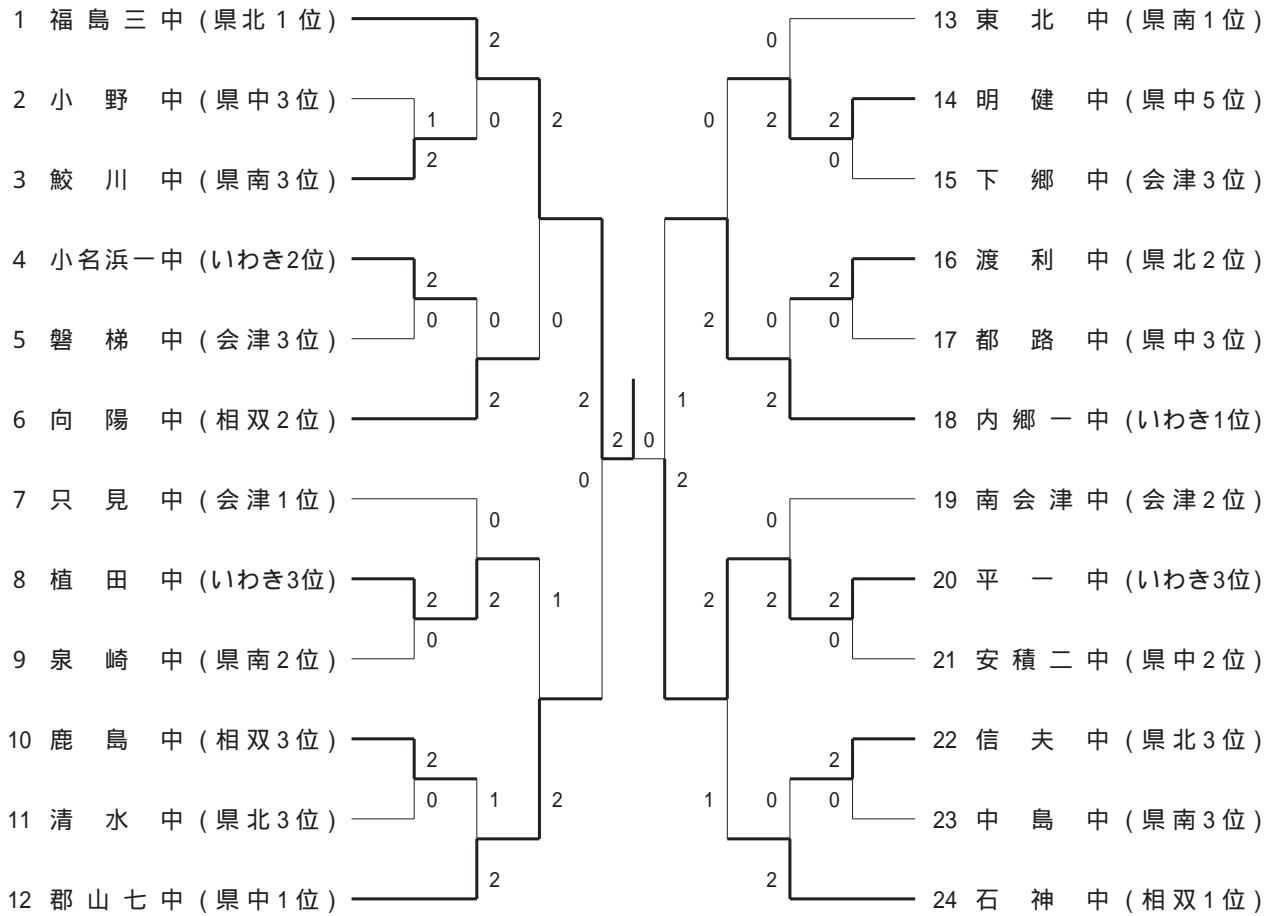

ソフトテニス競技

《男子団体戦》

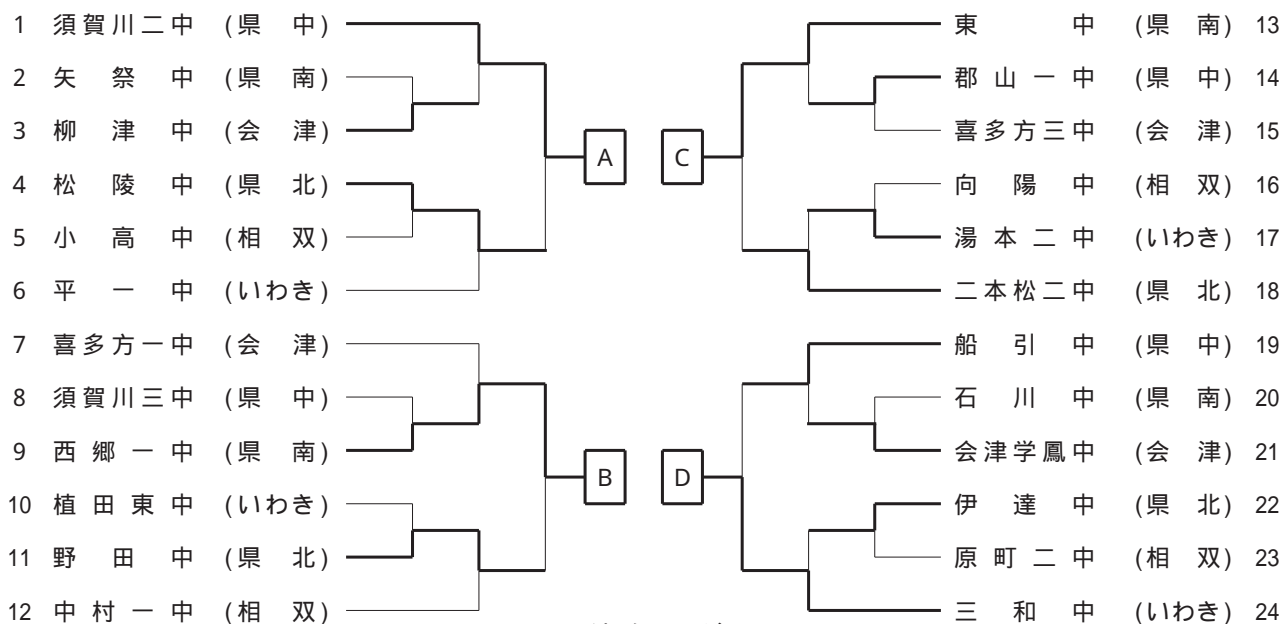

決勝リーグ

	A	B	C	D	順位
A 須賀川二	-	0	0	1	4
B 西郷一		-			1
C 東			-		2
D 三和				-	3

《女子団体戦》

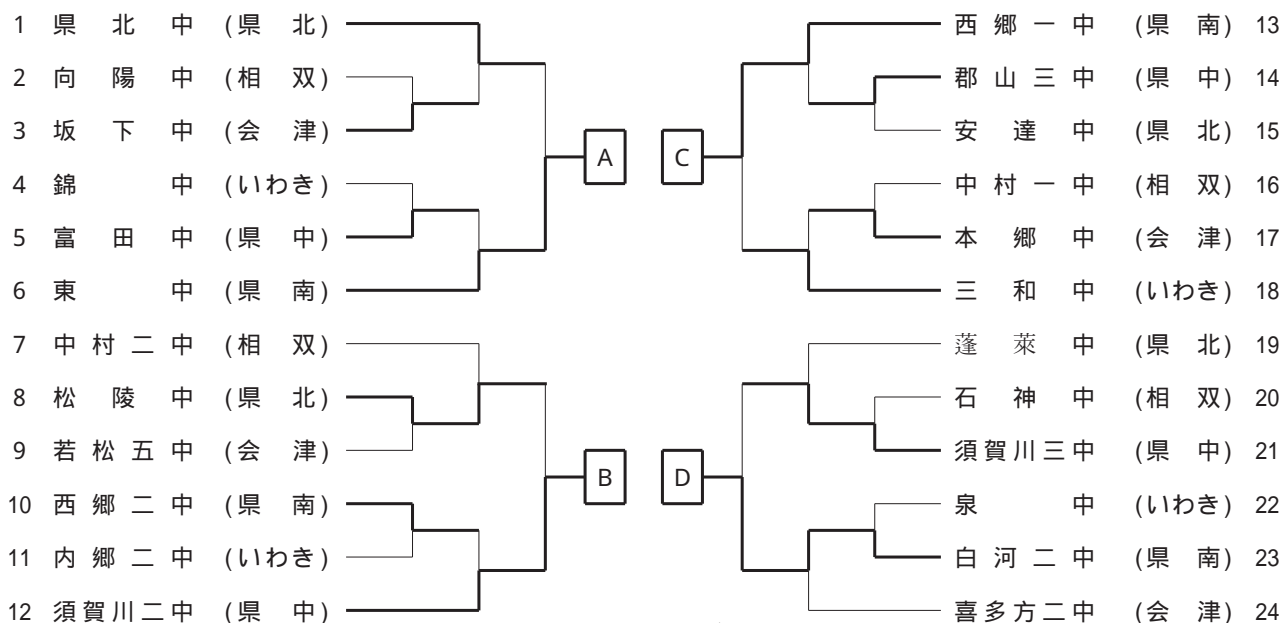

決勝リーグ

	A	B	C	D	順位
A 東	-		1		2
B 須賀川二	1	-	1		3
C 西郷一			-		1
D 白河二	1	1	1	-	4

ソフトテニス競技

<男子個人戦>

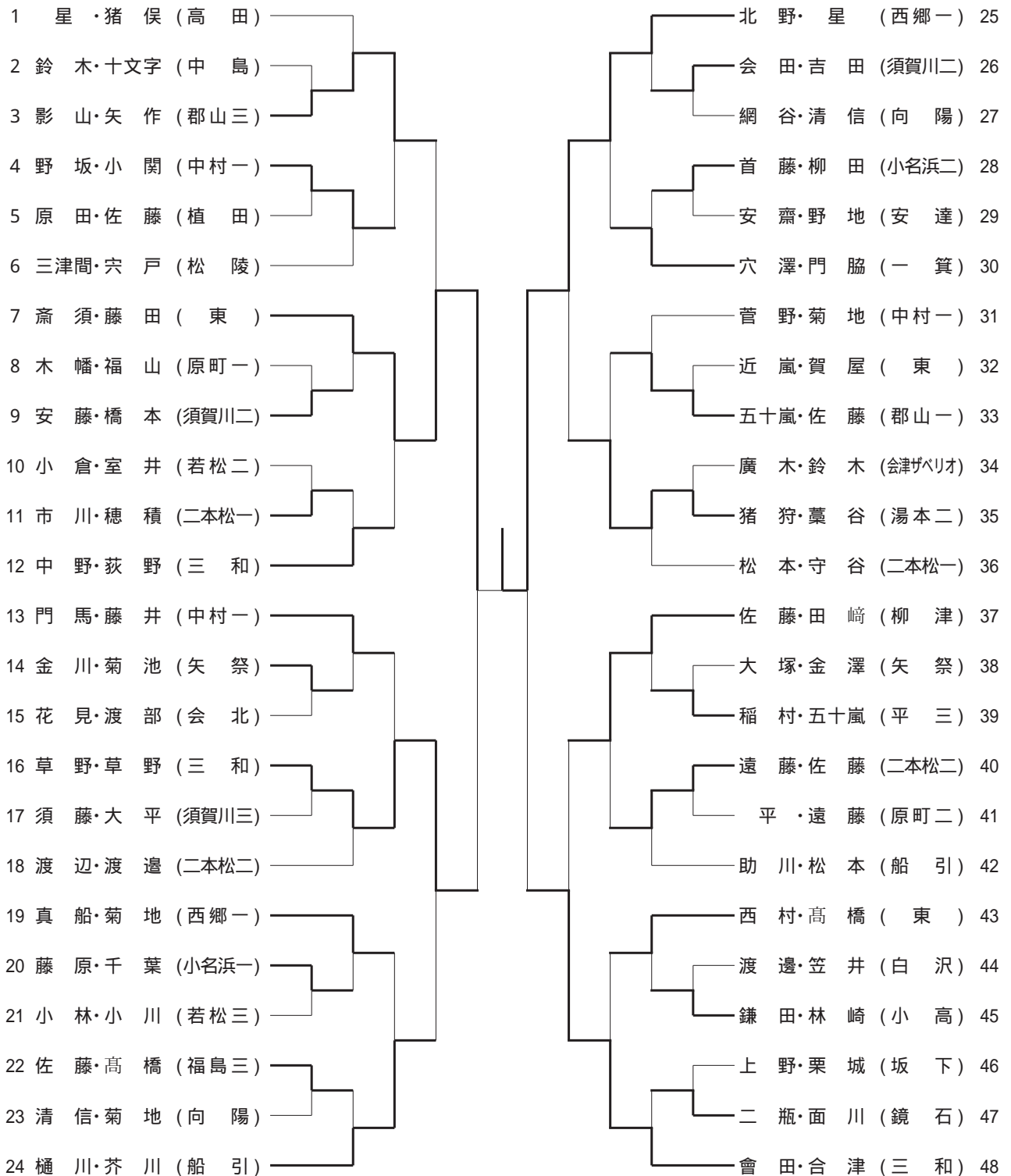

ソフトテニス競技

<女子個人戦>

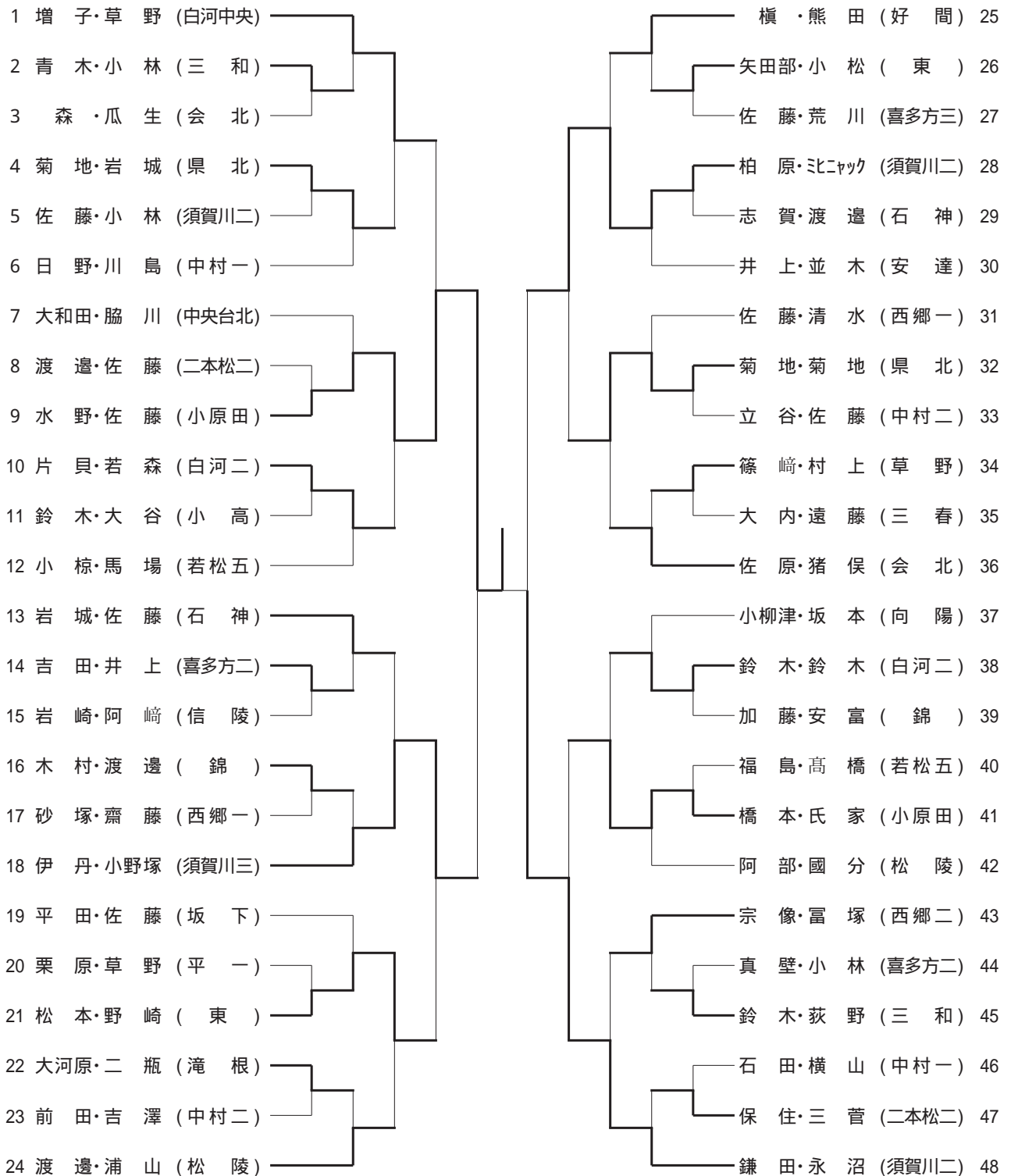

卓 球 競 技

〈男子団体戦〉

〈予選リーグ〉

〔 Aブロック 〕

	喜多方三 (会津1位)	向 陽 (相双2位)	緑ヶ丘 (県中2位)	錦 (いわき3位)	勝 - 敗	試合 得点	順 位
喜多方三 (会津1位)		3 - 1	× 1 - 3	× 2 - 3	1 - 2	4	3
向 陽 (相双2位)	× 1 - 3		× 0 - 3	× 1 - 3	0 - 3	3	4
緑ヶ丘 (県中2位)	3 - 1	3 - 0		3 - 2	3 - 0	6	
錦 (いわき3位)	3 - 2	3 - 1	× 2 - 3		2 - 1	5	

〔 Bブロック 〕

	石 神 (相双1位)	泉 (いわき1位)	泉 (県南2位)	喜多方一 (会津3位)	勝 - 敗	試合 得点	順 位
石 神 (相双1位)		× 0 - 3	3 - 1	× 0 - 3	1 - 2	4	3
泉 (いわき1位)	3 - 0		3 - 1	3 - 1	3 - 0	6	
泉 (県南2位)	× 1 - 3	× 1 - 3		× 1 - 3	0 - 3	3	4
喜多方一 (会津3位)	3 - 0	× 1 - 3	3 - 1		2 - 1	5	

〔 Cブロック 〕

	野 田 (県北1位)	郡山二 (県中1位)	内郷一 (いわき2位)	大 戸 (会津3位)	勝 - 敗	試合 得点	順 位
野 田 (県北1位)		× 0 - 3	× 1 - 3	3 - 0	1 - 2	4	3
郡山二 (県中1位)	3 - 0		3 - 0	3 - 0	3 - 0	6	
内郷一 (いわき2位)	3 - 1	× 0 - 3		3 - 0	2 - 1	5	
大 戸 (会津3位)	× 0 - 3	× 0 - 3	× 0 - 3		0 - 3	3	4

〔 Dブロック 〕

	中 島 (県南1位)	館 岩 (会津2位)	本宮一 (県北2位)	郡山四 (県中3位)	勝 - 敗	試合 得点	順 位
中 島 (県南1位)		3 - 2	3 - 1	3 - 2	3 - 0	6	
館 岩 (会津2位)	× 2 - 3		3 - 1	3 - 2	2 - 1	5	
本宮一 (県北2位)	× 1 - 3	× 1 - 3		× 1 - 3	0 - 3	3	4
郡山四 (県中3位)	× 2 - 3	× 2 - 3	3 - 1		1 - 2	4	3

〈決勝トーナメント〉

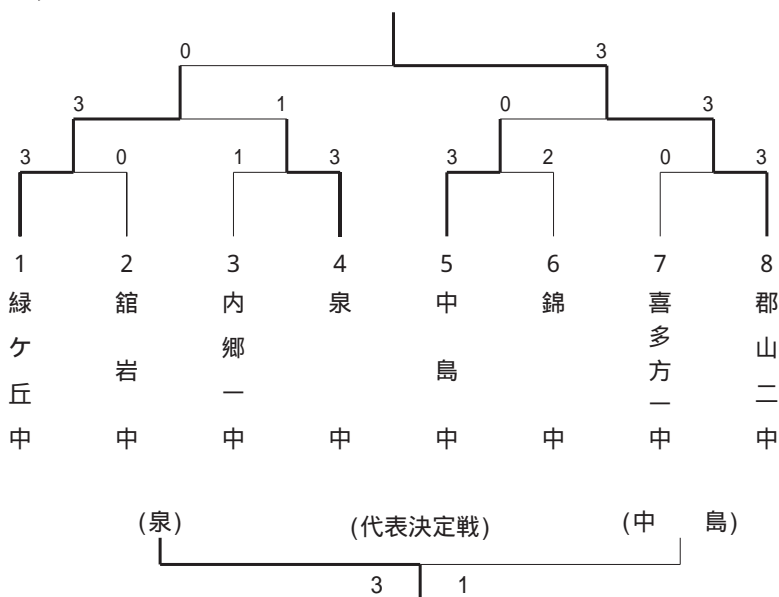

卓 球 競 技

＜女子団体戦＞

《予選リーグ》

〔 Aブロック 〕

	郡山二 (県中1位)	浅川 (県南2位)	野田 (県北2位)	下郷 (会津3位)	勝 - 敗	試合 得点	順位
郡山二 (県中1位)		3 - 0	3 - 1	3 - 0	3 - 0	6	
浅川 (県南2位)	× 0 - 3		× 1 - 3	3 - 0	1 - 2	4	3
野田 (県北2位)	× 1 - 3	3 - 1		3 - 0	2 - 1	5	
下郷 (会津3位)	× 0 - 3	× 0 - 3	× 0 - 3		0 - 3	3	4

〔 Bブロック 〕

	向陽 (相双1位)	平野 (県北1位)	小名浜一 (いわき2位)	只見 (会津3位)	勝 - 敗	試合 得点	順位
向陽 (相双1位)		3 - 1	× 0 - 3	3 - 0	2 - 1	5	
平野 (県北1位)	× 1 - 3		× 0 - 3	3 - 0	1 - 2	4	3
小名浜一 (いわき2位)	3 - 0	3 - 0		3 - 1	3 - 0	6	
只見 (会津3位)	× 0 - 3	× 0 - 3	× 1 - 3		0 - 3	3	4

〔 Cブロック 〕

	内郷一 (いわき1位)	一箕 (会津1位)	中村一 (相双2位)	守山 (県中3位)	勝 - 敗	試合 得点	順位
内郷一 (いわき1位)		3 - 1	3 - 0	3 - 1	3 - 0	6	
一箕 (会津1位)	× 1 - 3		3 - 1	× 2 - 3	1 - 2	4	3
中村一 (相双2位)	× 0 - 3	× 1 - 3		× 1 - 3	0 - 3	3	4
守山 (県中3位)	× 1 - 3	3 - 2	3 - 1		2 - 1	5	

〔 Dブロック 〕

	白河南 (県南1位)	本郷 (会津2位)	郡山ザベリオ (県中2位)	四倉 (いわき3位)	勝 - 敗	試合 得点	順位
白河南 (県南1位)		3 - 1	× 1 - 3	× 2 - 3	1 - 2	4	3
本郷 (会津2位)	× 1 - 3		× 0 - 3	× 0 - 3	0 - 3	3	4
郡山ザベリオ (県中2位)	3 - 1	3 - 0		× 2 - 3	2 - 1	5	
四倉 (いわき3位)	3 - 2	3 - 0	3 - 2		3 - 0	6	

《決勝トーナメント》

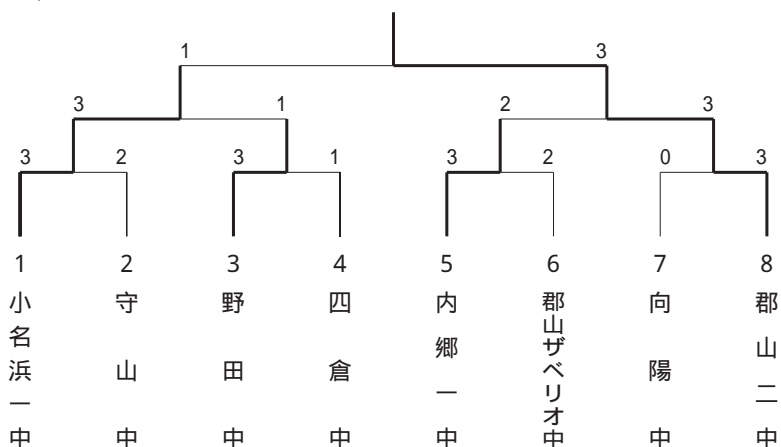

卓 球 競 技

<男子シングルス>

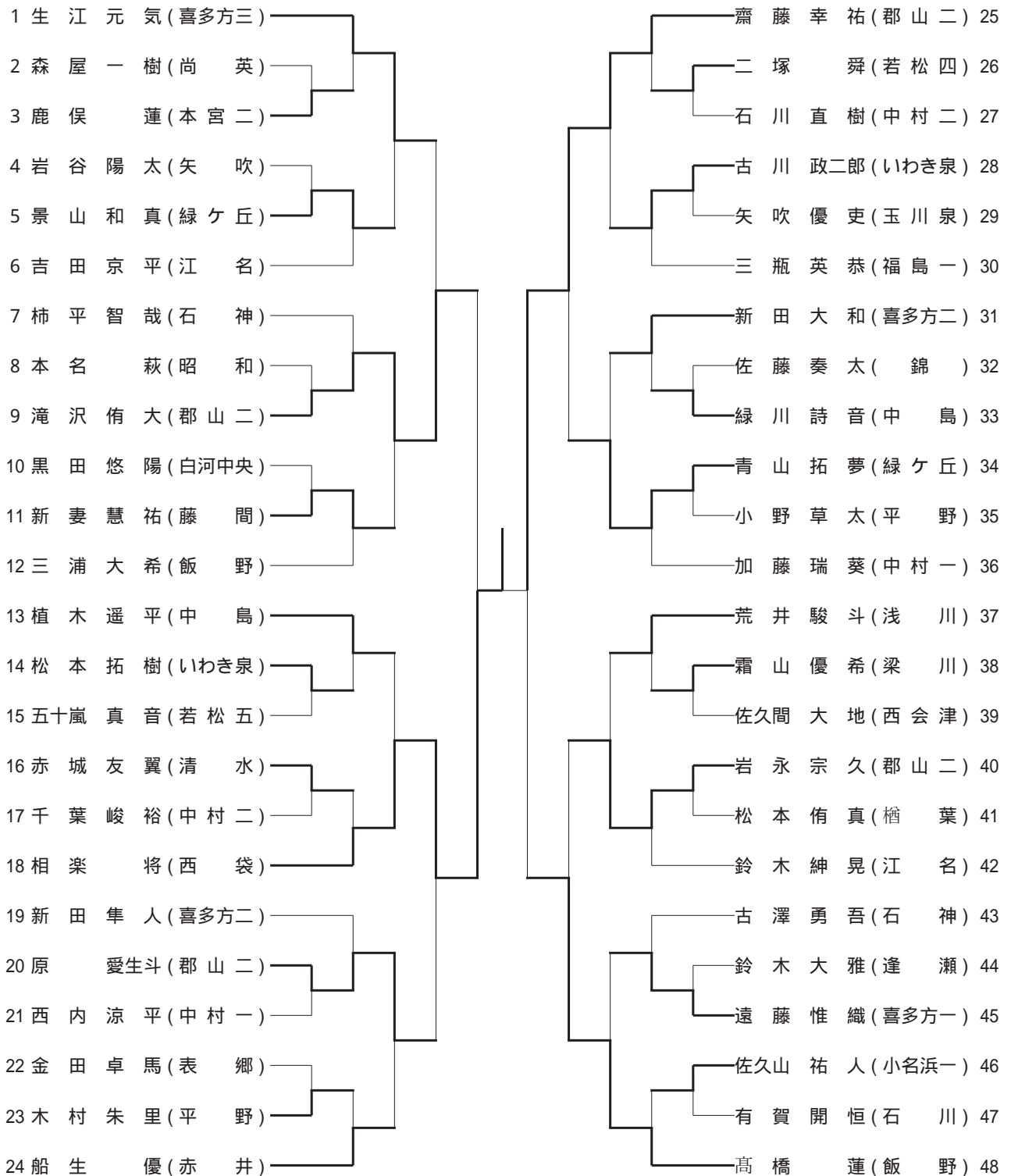

卓 球 競 技

<女子シングルス>

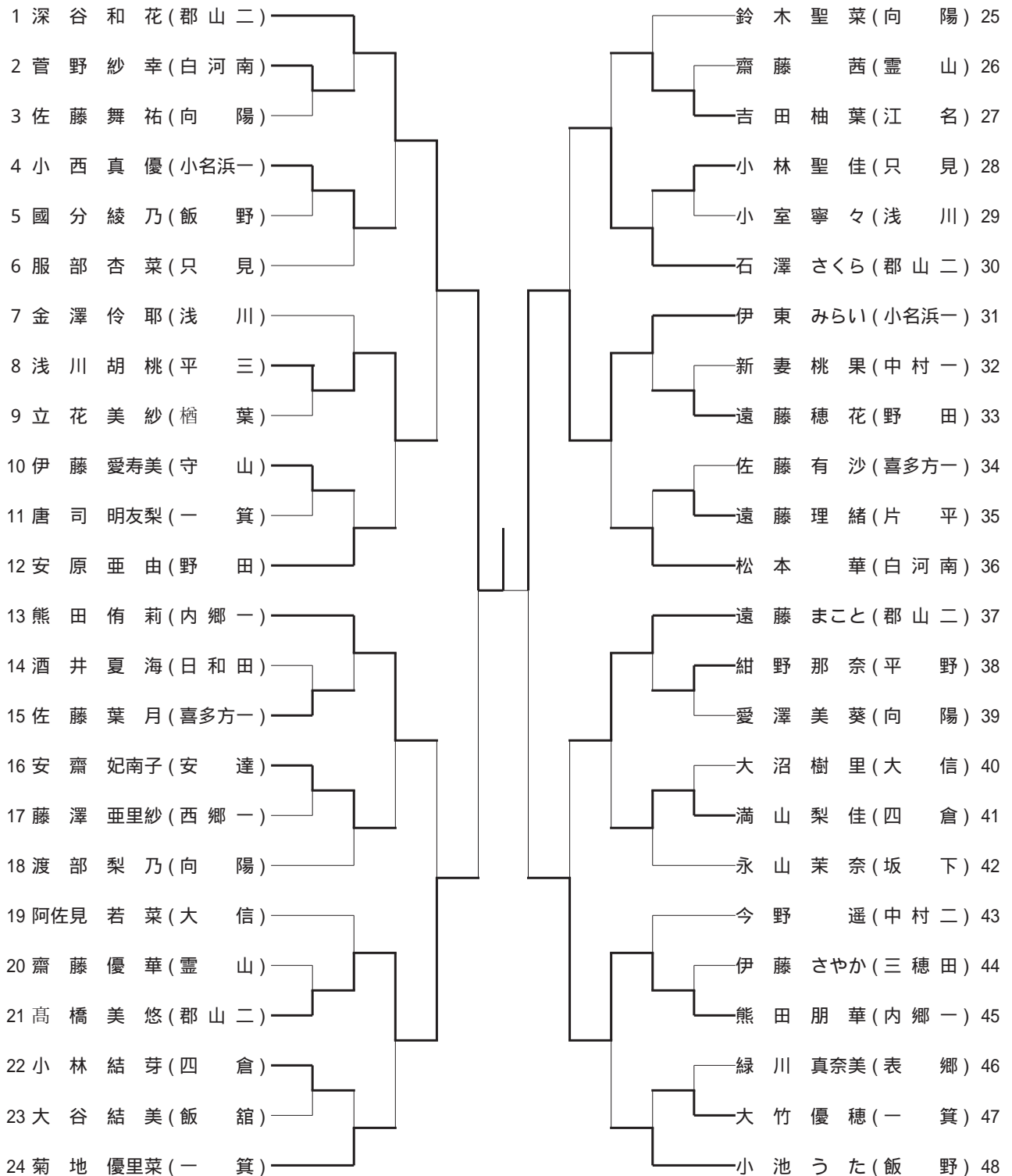

卓 球 競 技

<男子ダブルス>

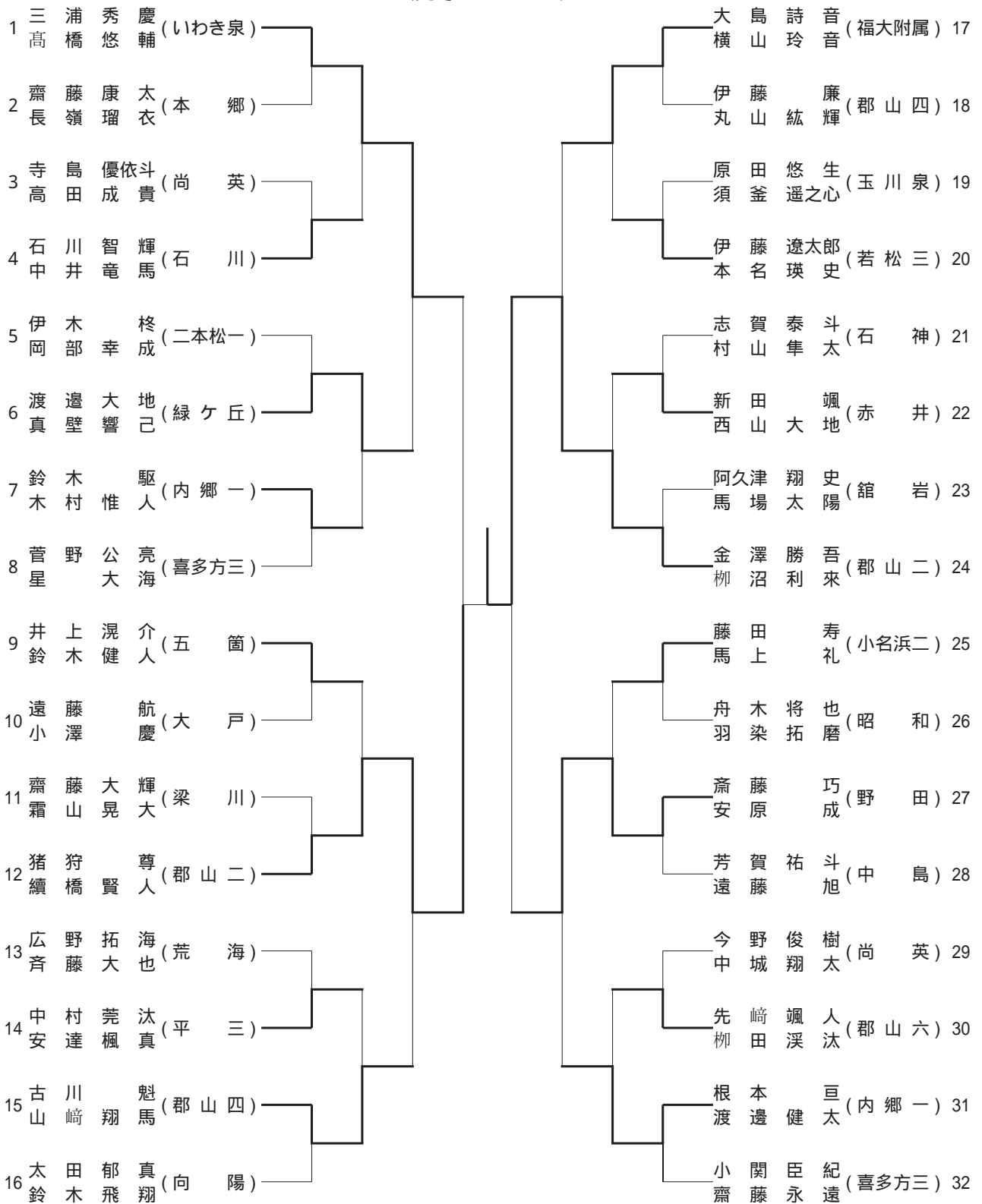

卓 球 競 技

<女子ダブルス>

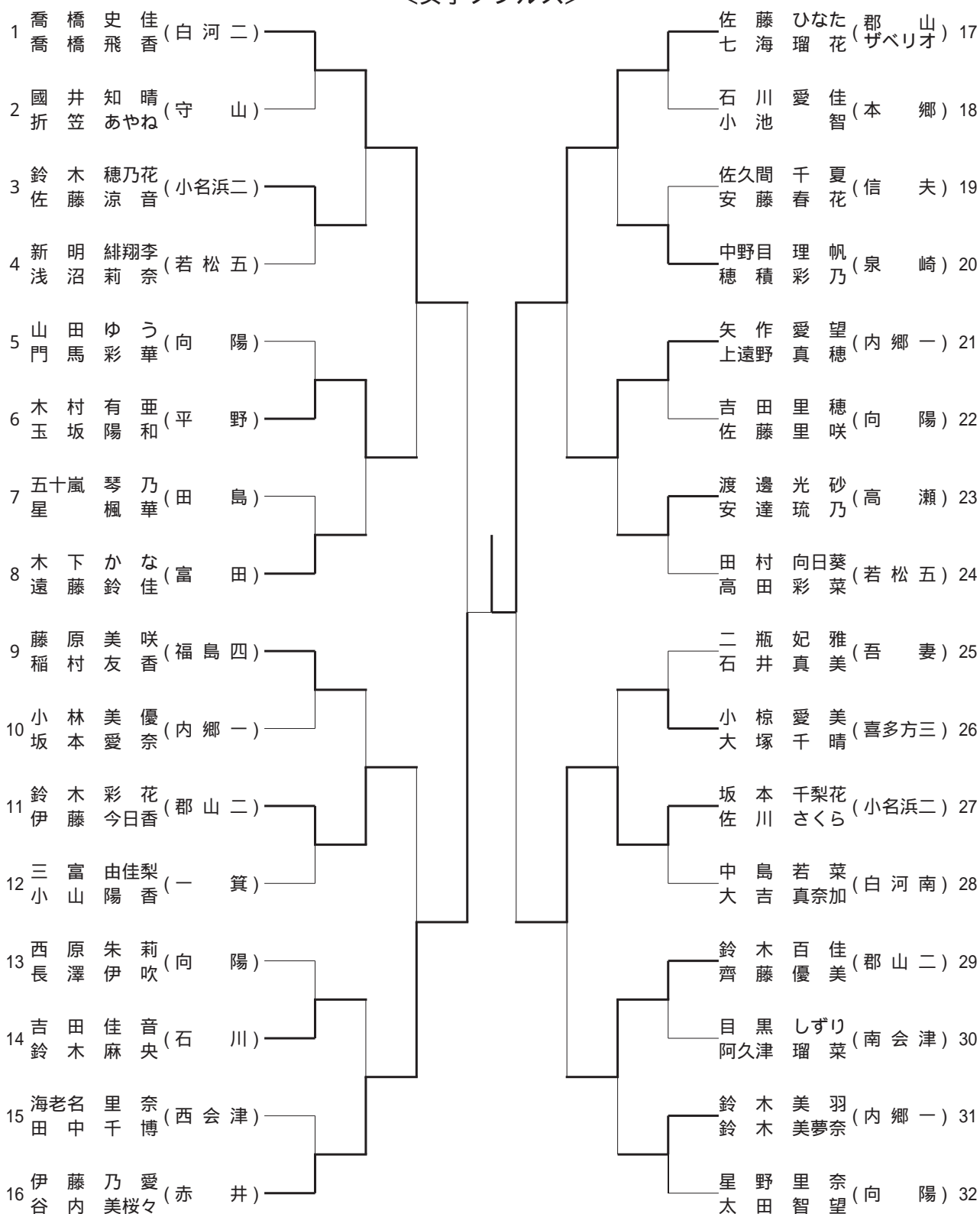

バドミントン競技

<男子団体戦>

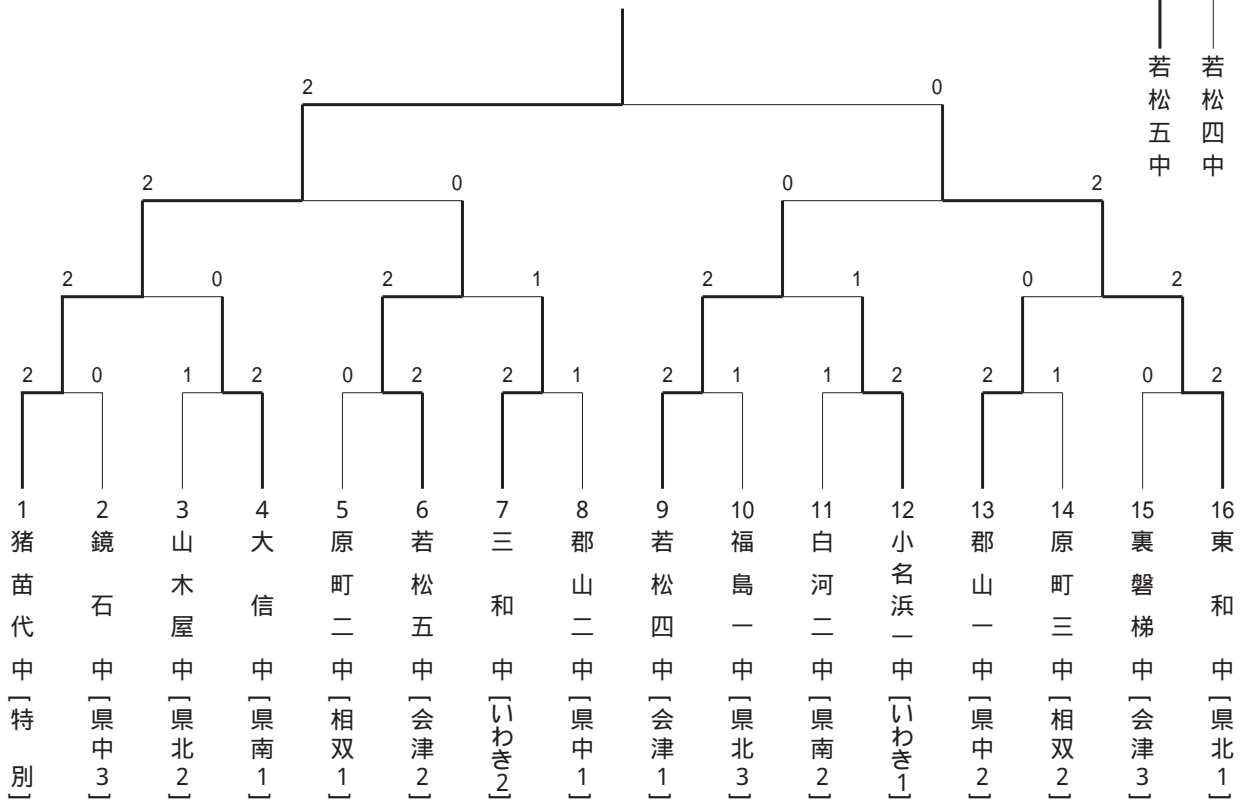

<女子団体戦>

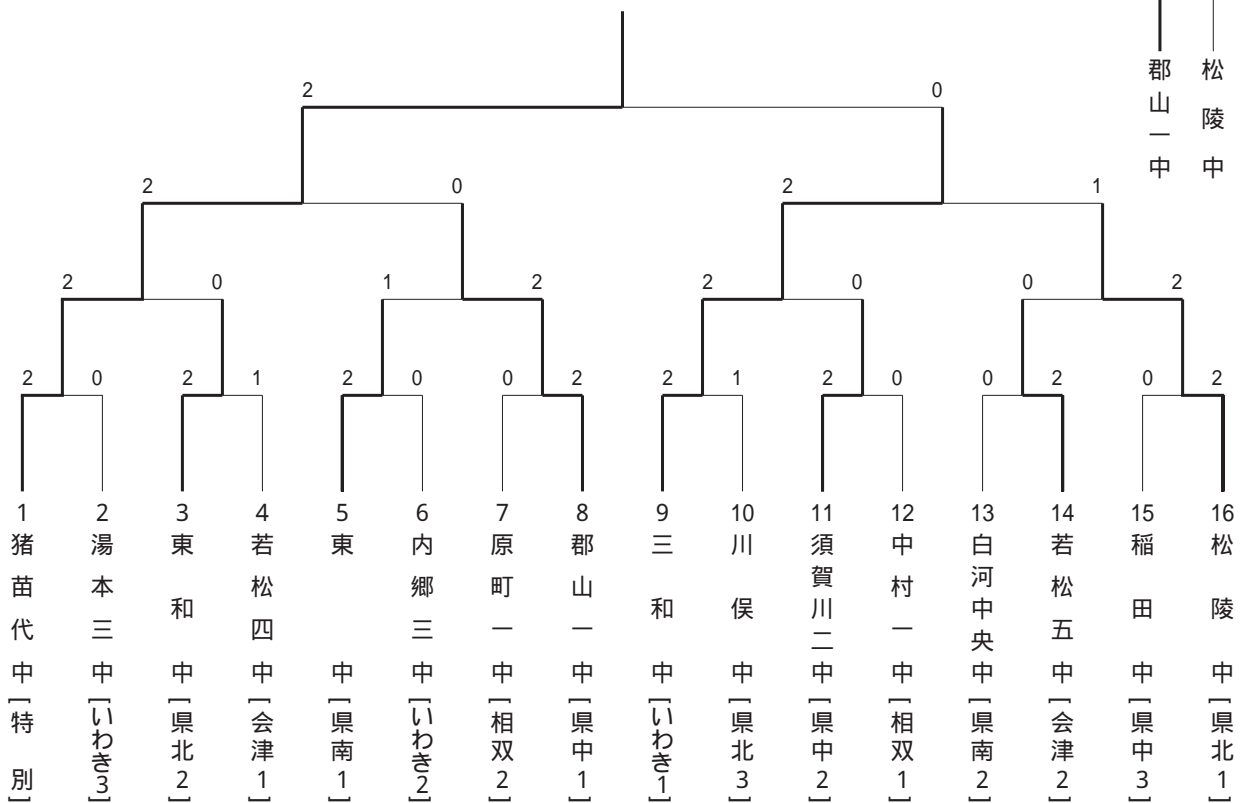

バドミントン競技

代表決定戦

<男子シングルス>

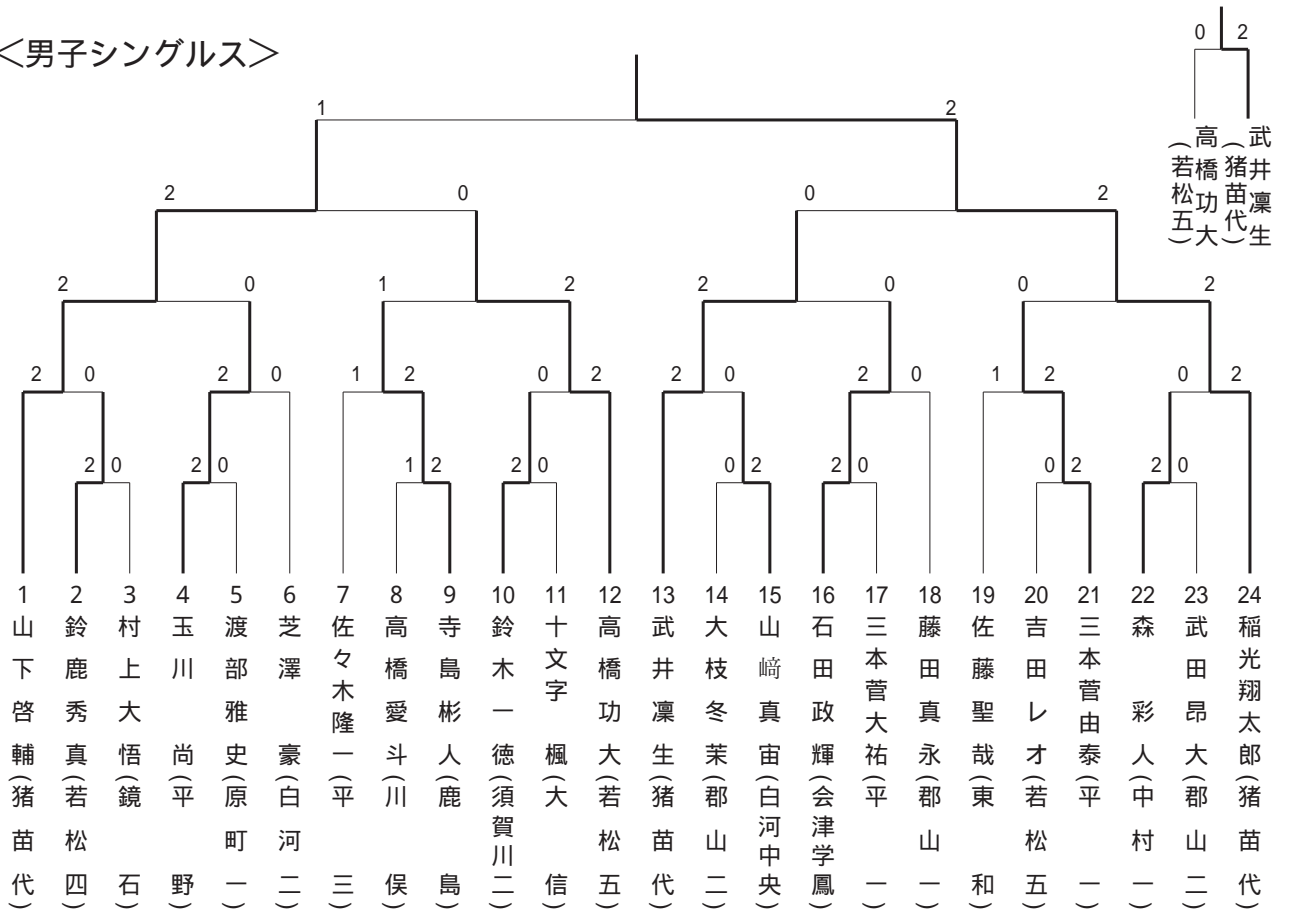

代表決定戦

<女子シングルス>

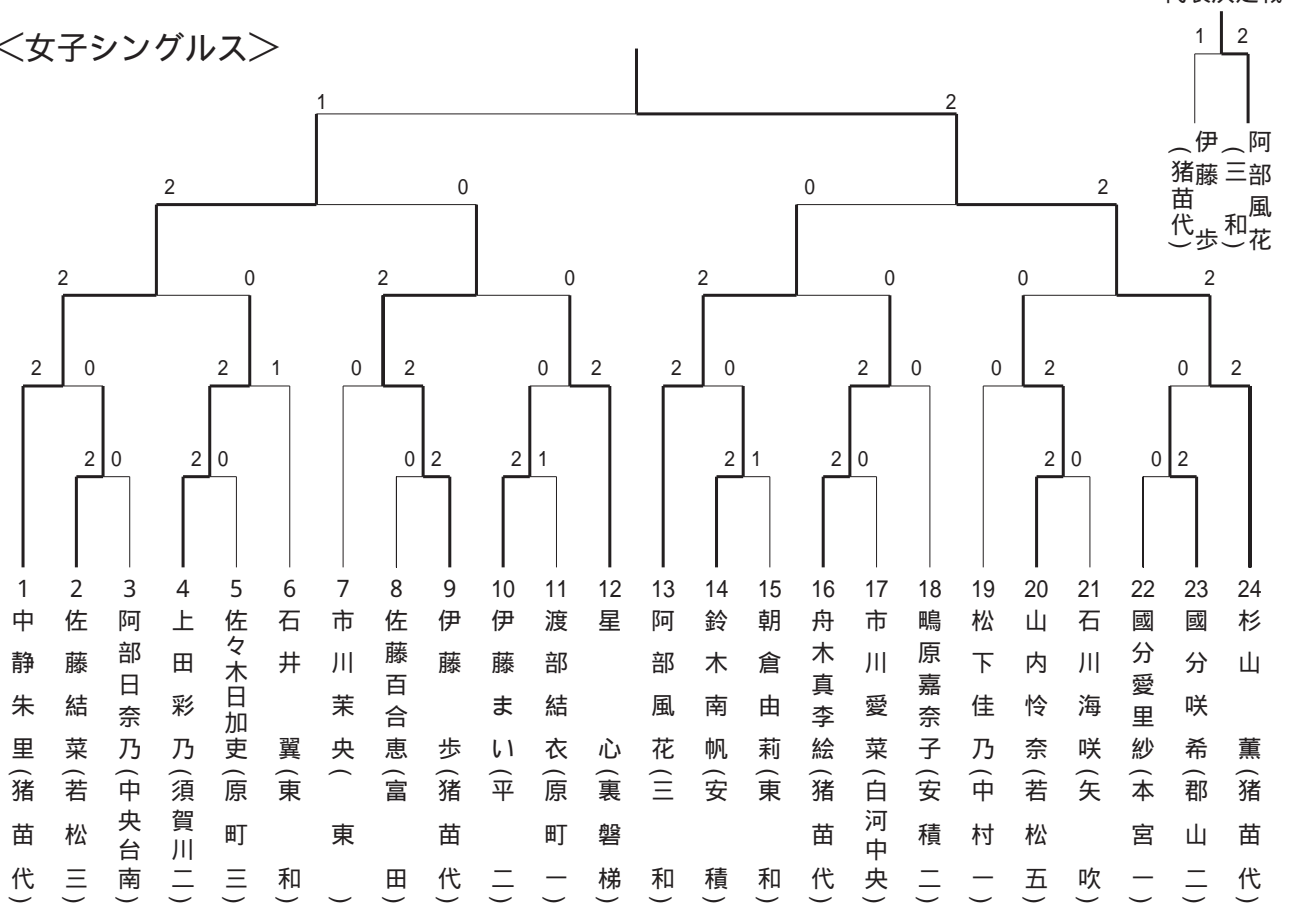

バドミントン競技

代表決定戦

<男子ダブルス>

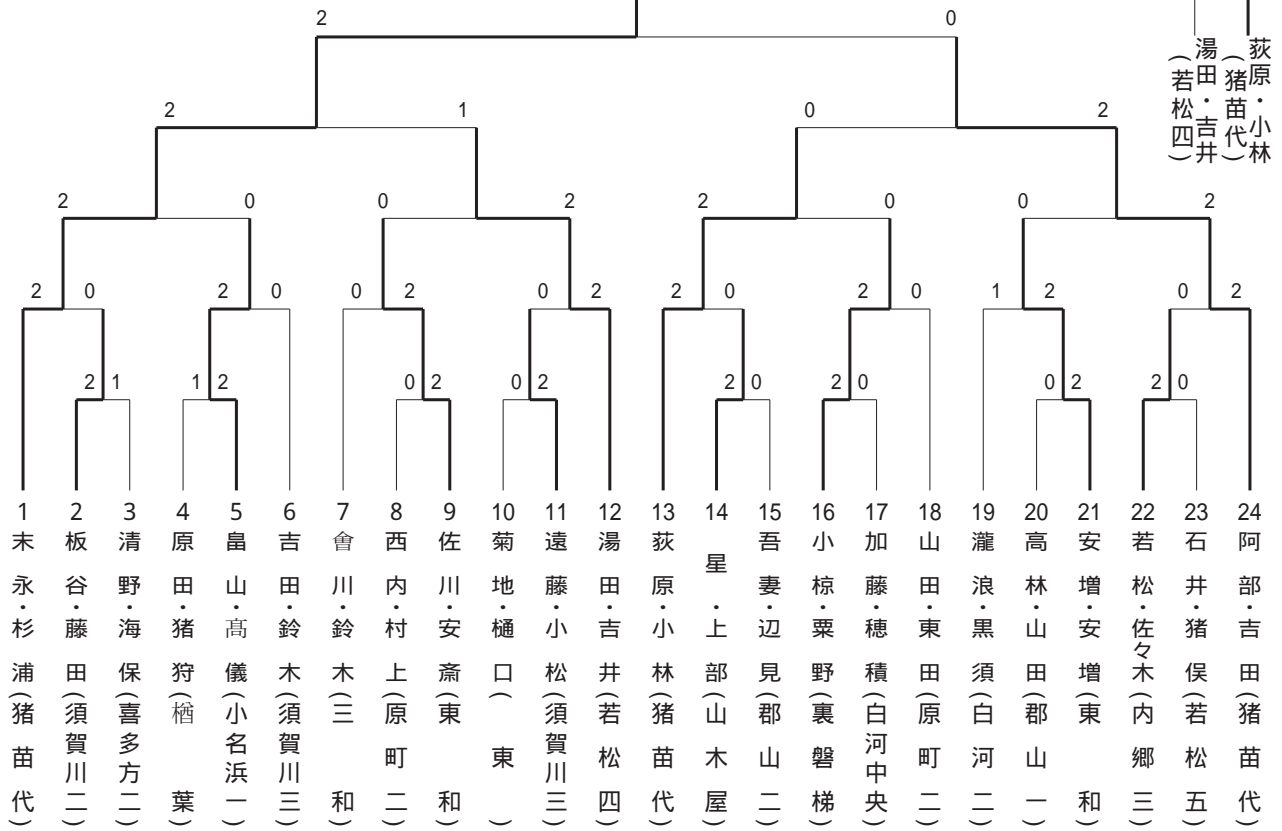

代表決定戦

<女子ダブルス>

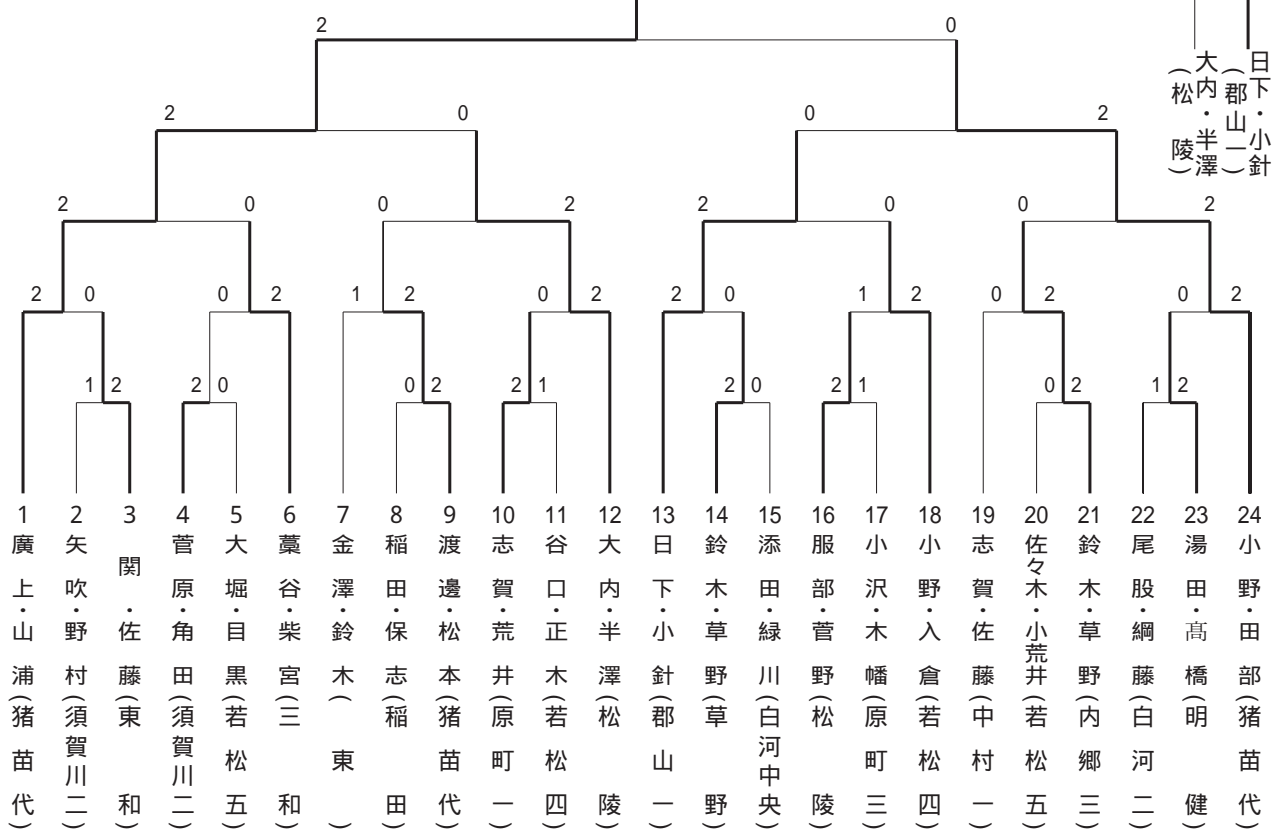

サッカー競技

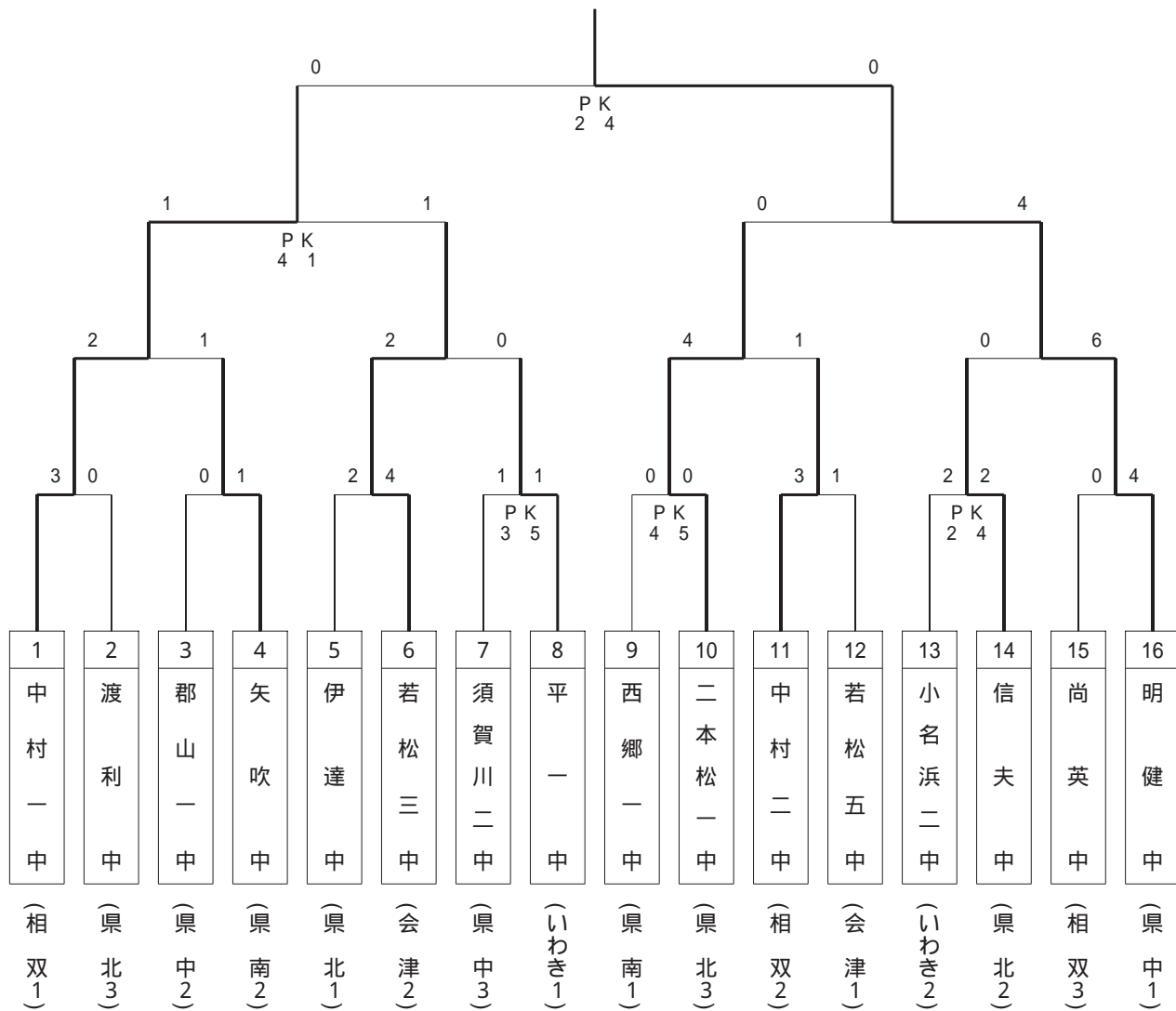

ハンドボール競技

<男子>

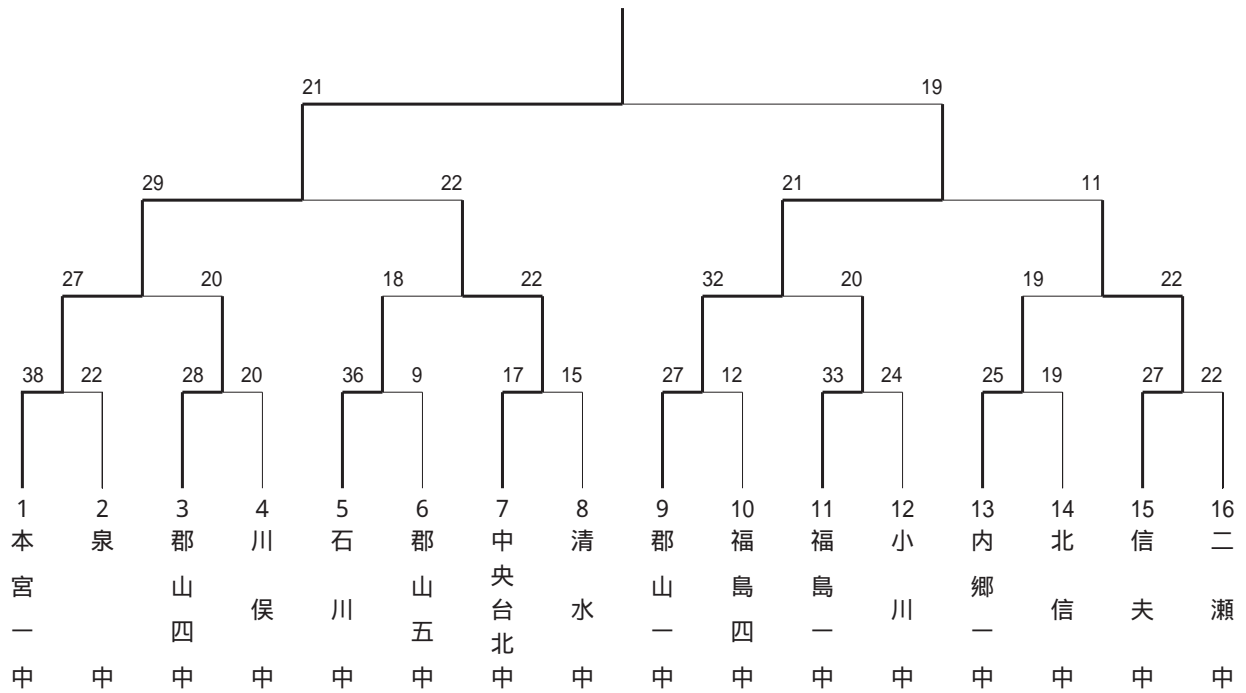

<女子>

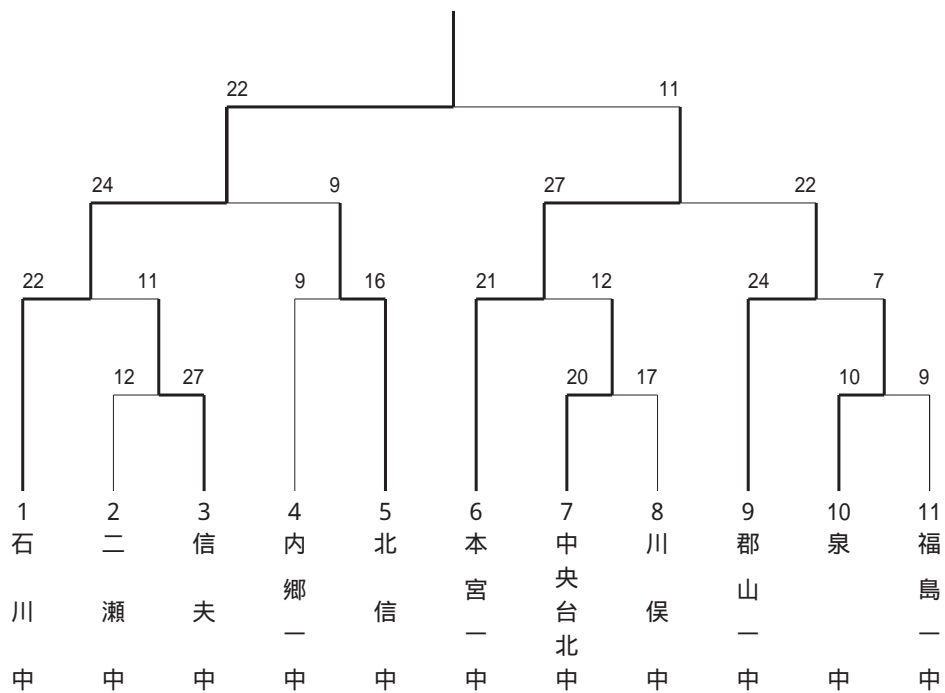

柔 道 競 技

〈男子団体戦〉

【予選リーグ】

Aブロック (第1試合場)

	学校名	3	4	7	8	11	12	勝数	得点	順位
1	尚 英 中							3	13	1
2	内 郷 一 中		0			2		1	6	3
3	埴 中				1			2	7	2
4	田 島 中	2		1			0	0	3	4

Bブロック (第2試合場)

	学校名	3	4	7	8	11	12	勝数	得点	順位
5	須賀川二中				2			2	11	2
6	石 川 中		0	0		0		0	0	4
7	小名浜二中							3	12	1
8	本宮一中	1					1	1	6	3

Cブロック (第3試合場)

	学校名	3	4	7	8	11	12	勝数	得点	順位
9	西郷一中				2			2	9	2
10	醸 芳 中		1	2		1		0	4	4
11	行 健 中							3	9	1
12	坂 下 中	0					0	1	3	3

Dブロック (第4試合場)

	学校名	3	4	7	8	11	12	勝数	得点	順位
13	四 倉 中							3	14	1
14	守 山 中		0	2				1	6	3
15	大 鳥 中	1			1	0		0	2	4
16	向 陽 中						0	2	6	2

【決勝トーナメント】

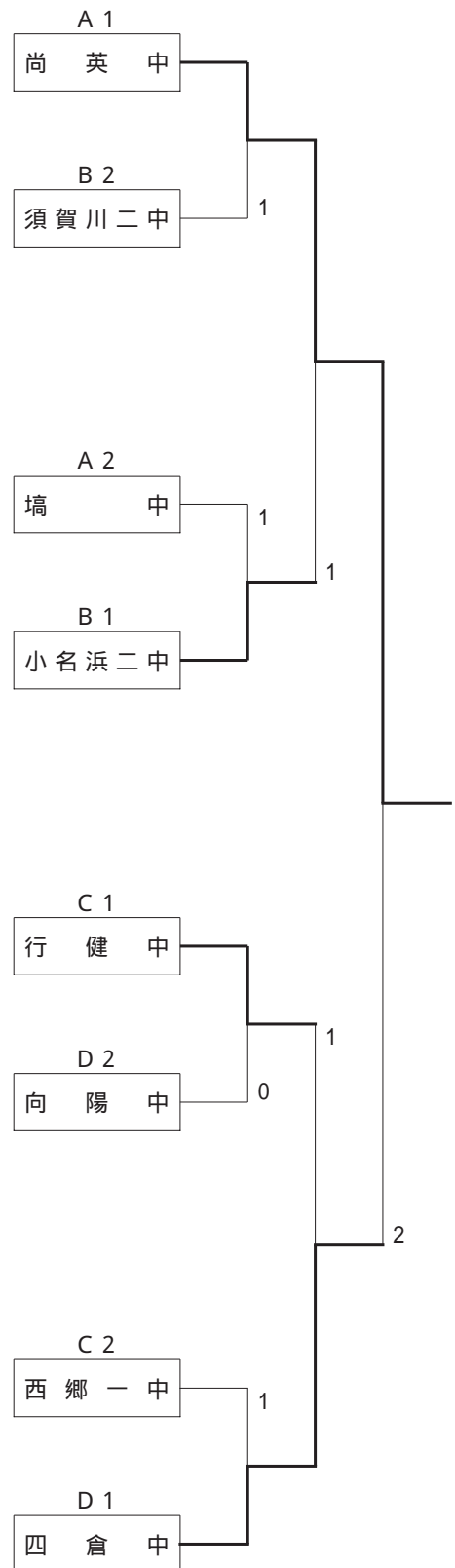

柔 道 競 技

＜女子団体戦＞

【予選リーグ】

Aブロック (第1試合場)

	学校名	1	2	5	6	9	10	勝数	得点	順位
1	向陽中							3	6	1
2	二本松三中		1					2	6	2
3	若松四中				0	0		1	2	3
4	好間中	1		0			1	0	2	4

Bブロック (第2試合場)

	学校名	1	2	5	6	9	10	勝数	得点	順位
5	石川中				1			2	6	1
6	泉中		0	0		1		0	1	4
7	福島三中	1			1			1	4	3
8	守山中						1	2	5	2

Cブロック (第3試合場)

	学校名	1	2	5	6	9	10	勝数	得点	順位
9	信陵中				1			2	5	2
10	西郷一中		1			1		1	4	3
11	安積中					1		2	4	1
12	若松一中	1		1			1	0	3	4

Dブロック (第4試合場)

	学校名	1	2	5	6	9	10	勝数	得点	順位
13	四倉中							3	8	1
14	田島中		0	1		1		0	2	4
15	郡山一中	1			1			1	4	2
16	西郷二中	1		1			0	0	2	3

【決勝トーナメント】

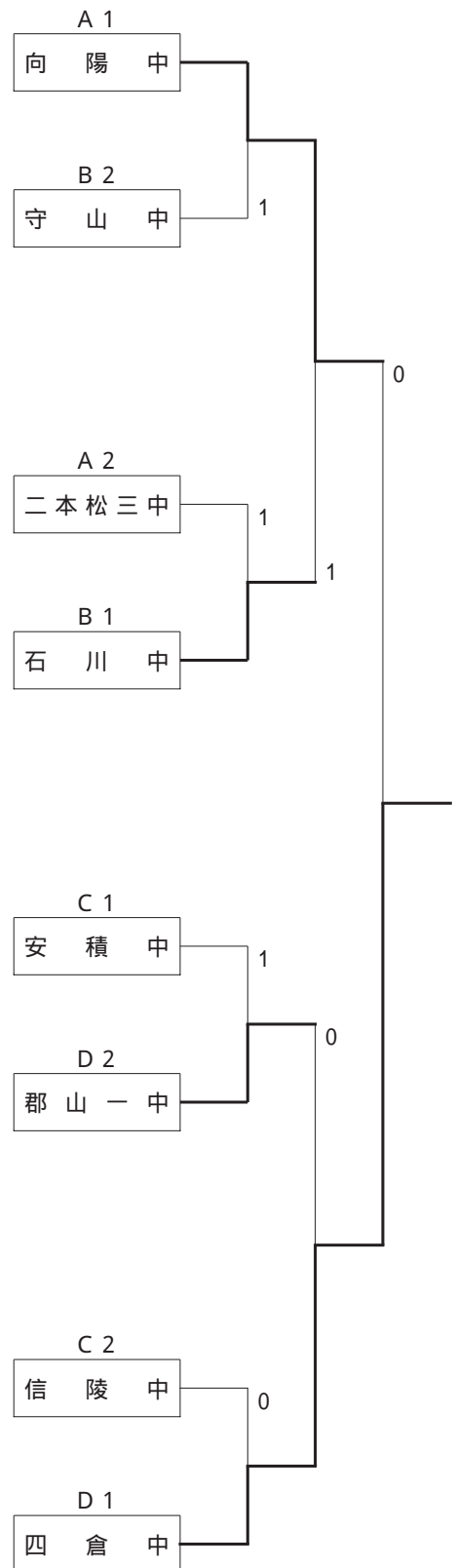

柔 道 競 技

<男子個人戦>

(50kg級)

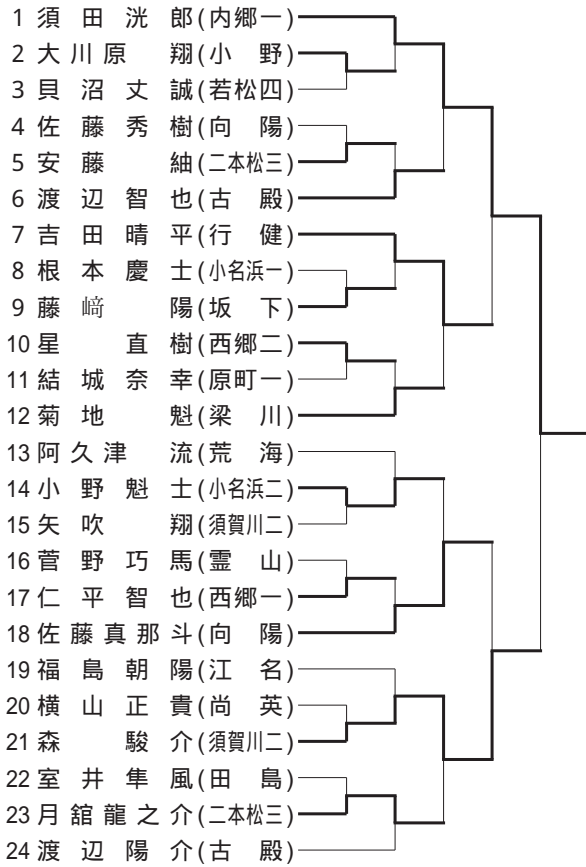

(55kg級)

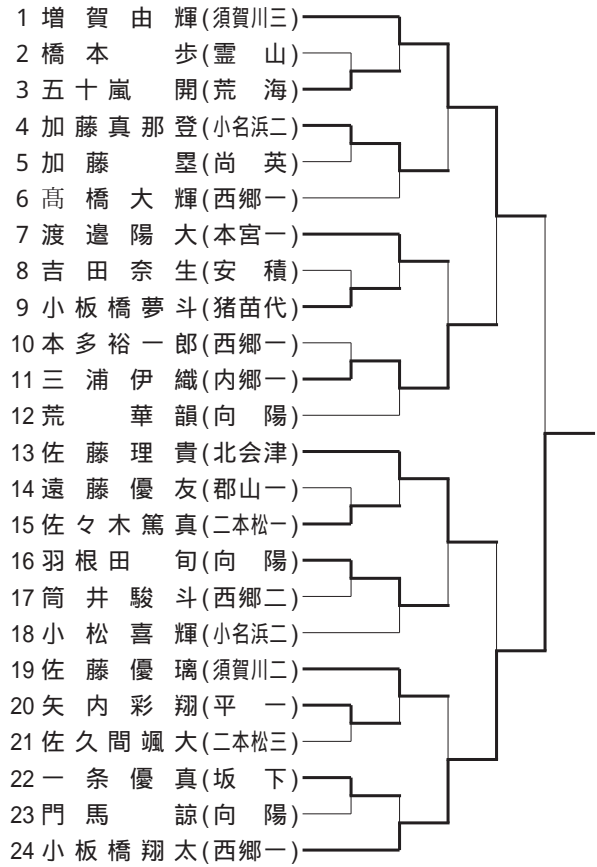

(60kg級)

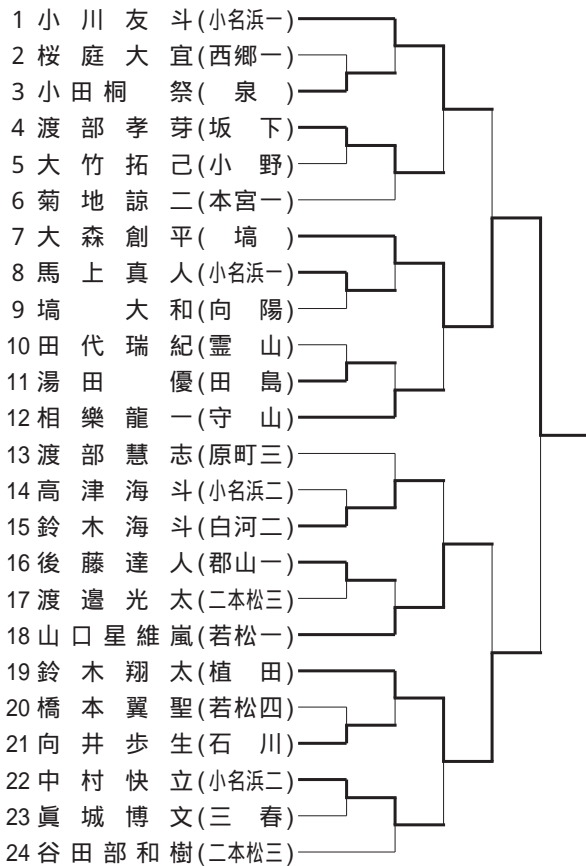

(66kg級)

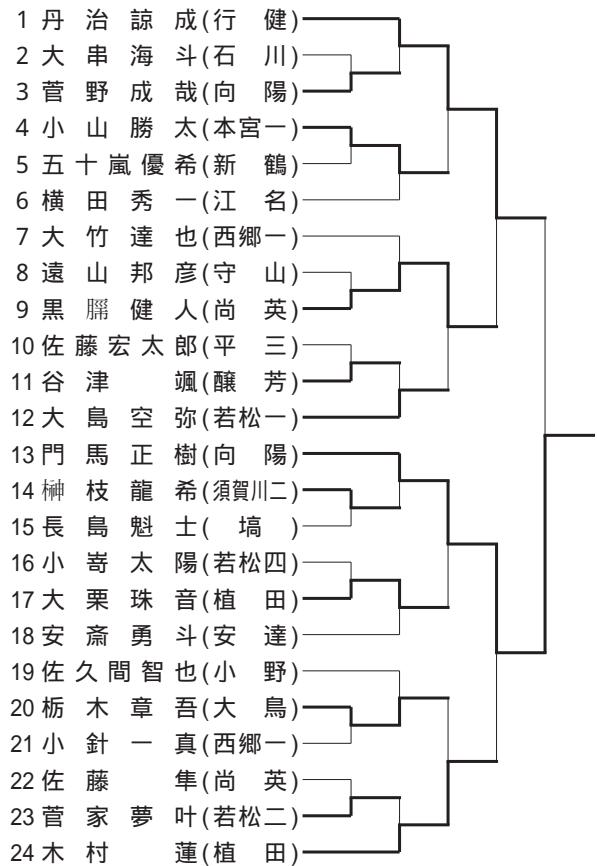

柔 道 競 技

＜男子個人戦＞

(73kg級)

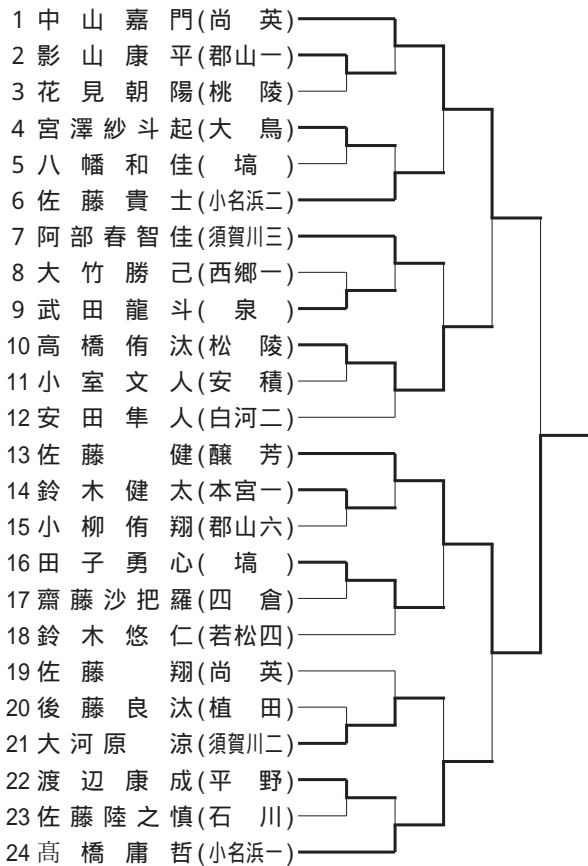

(81kg級)

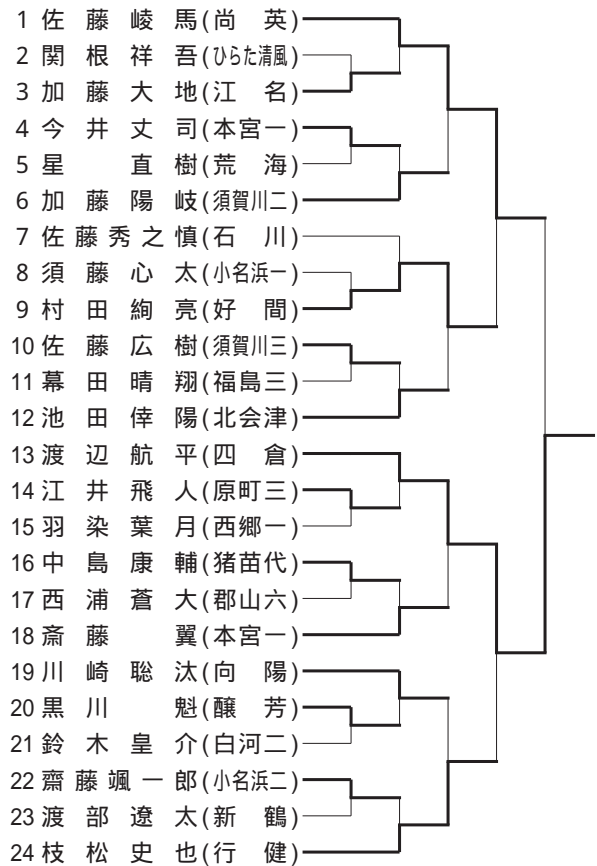

(90kg級)

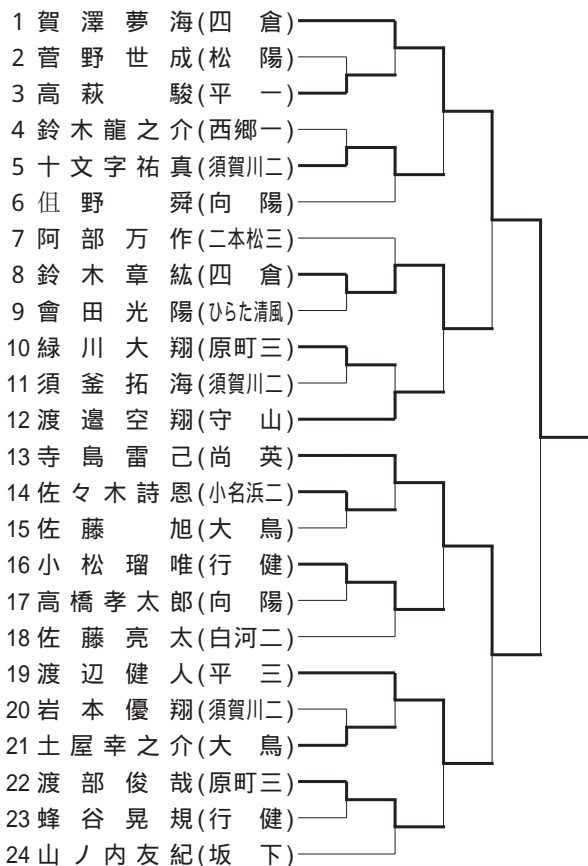

(90kg超級)

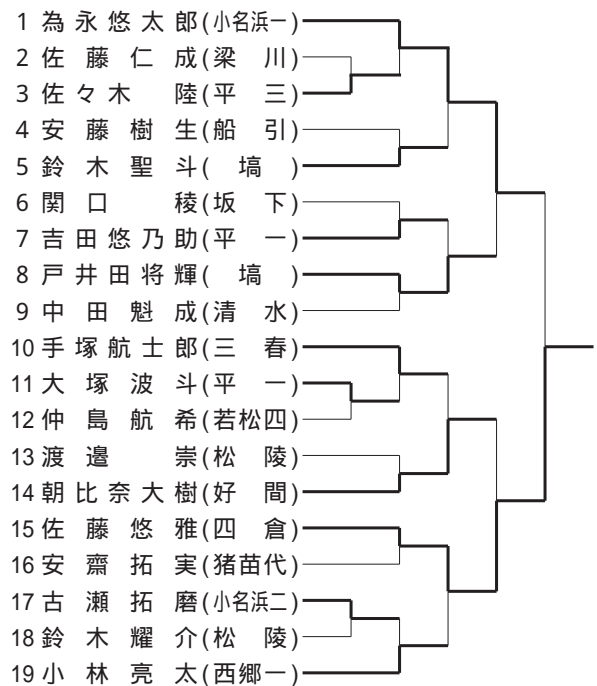

柔 道 競 技

<女子個人戦>

(40kg級)



(44kg級)



(48kg級)

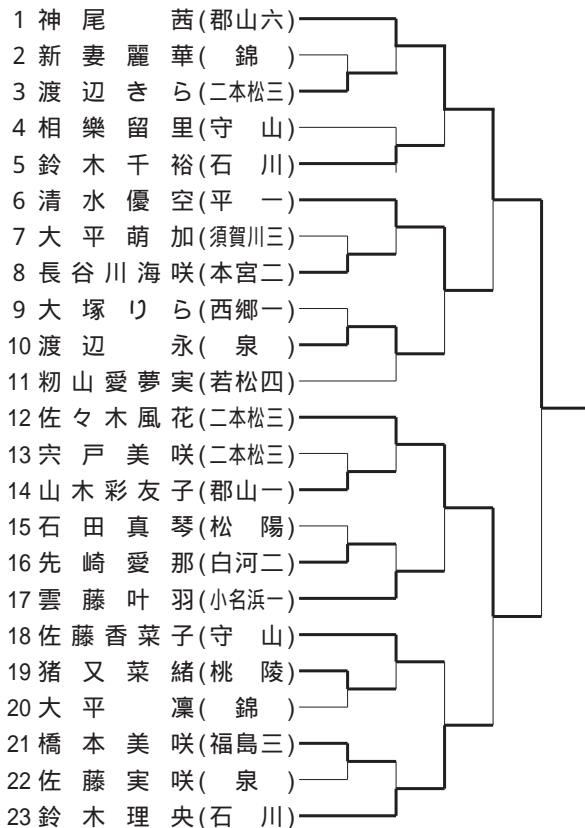

(52kg級)

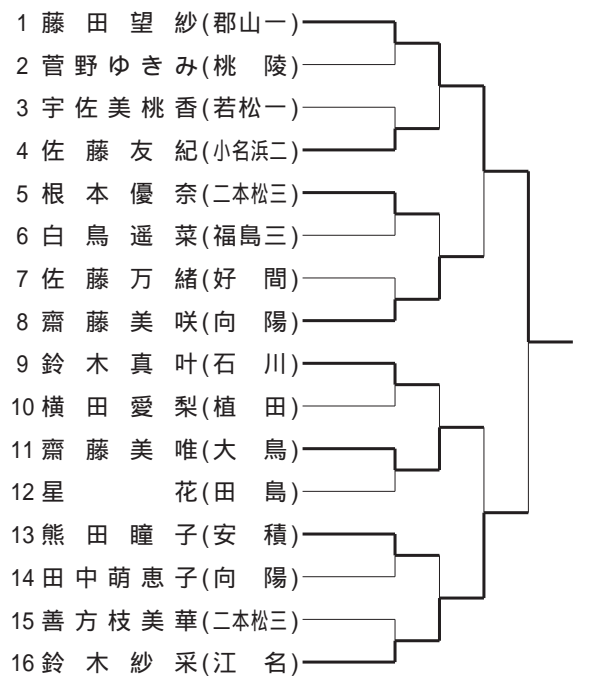

柔 道 競 技

<女子個人戦>

(57kg級)

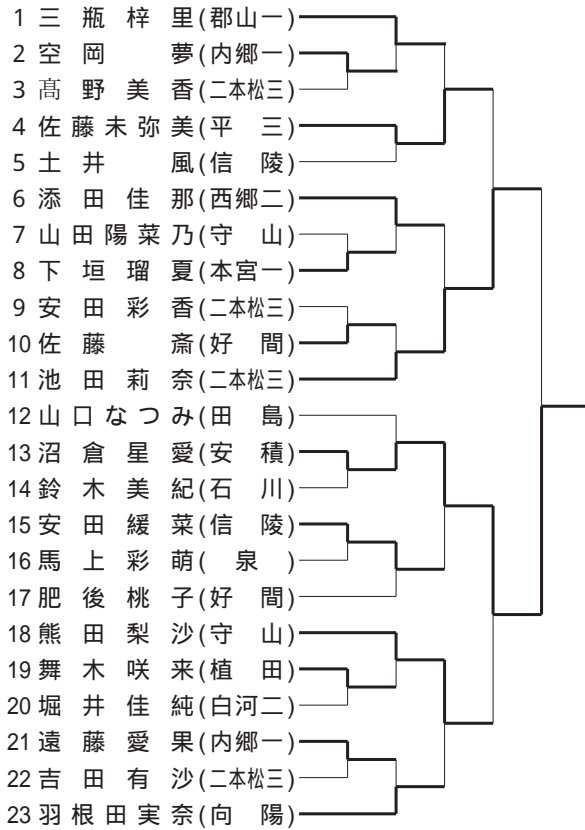

(63kg級)



(70kg級)

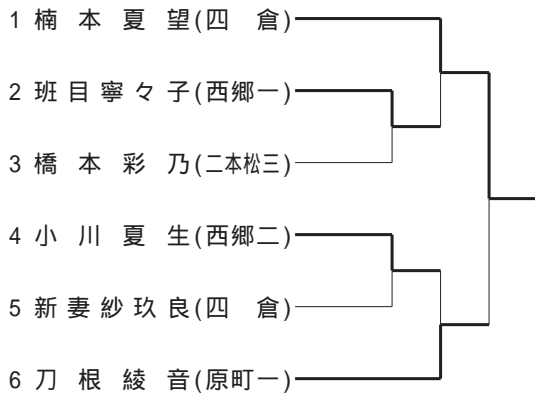

(70kg超級)



剣道競技

<男子団体戦>

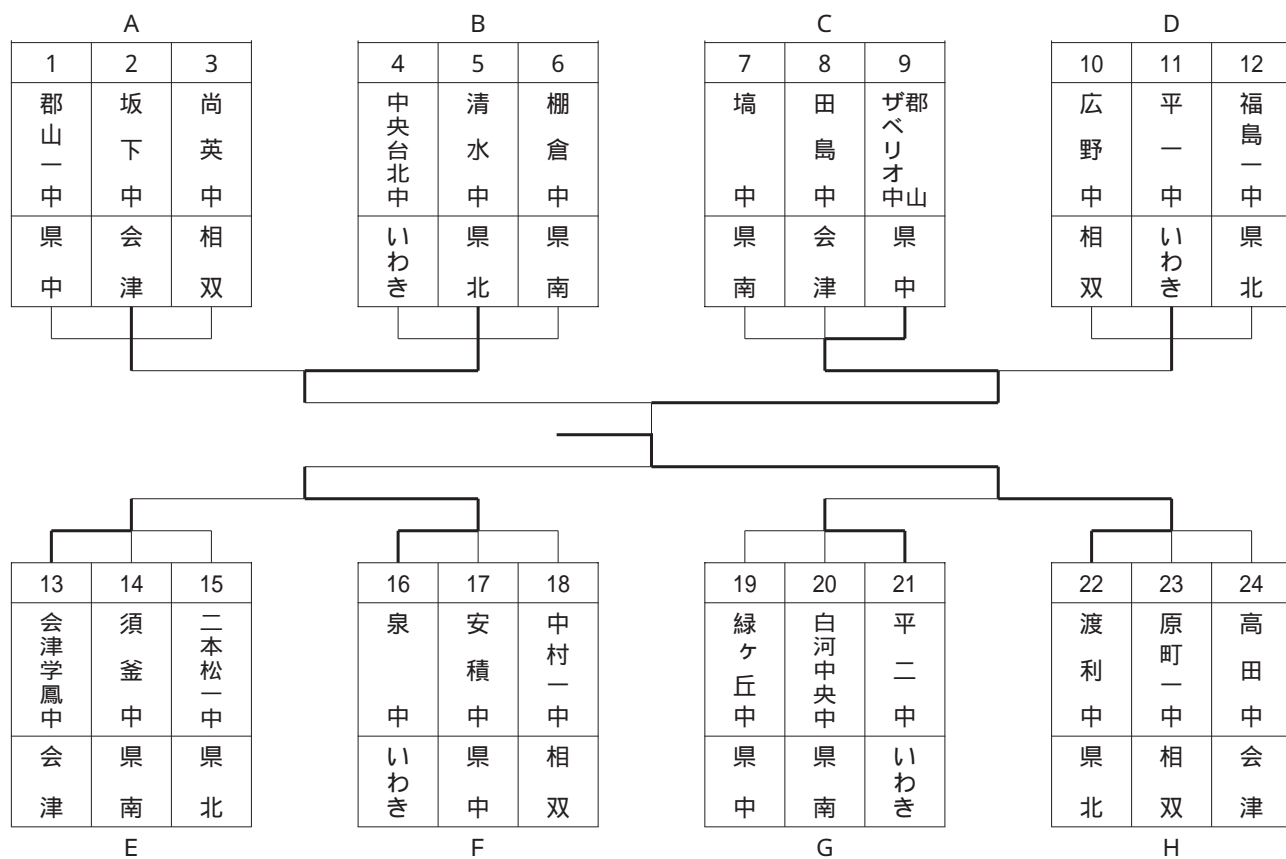

<女子団体戦>

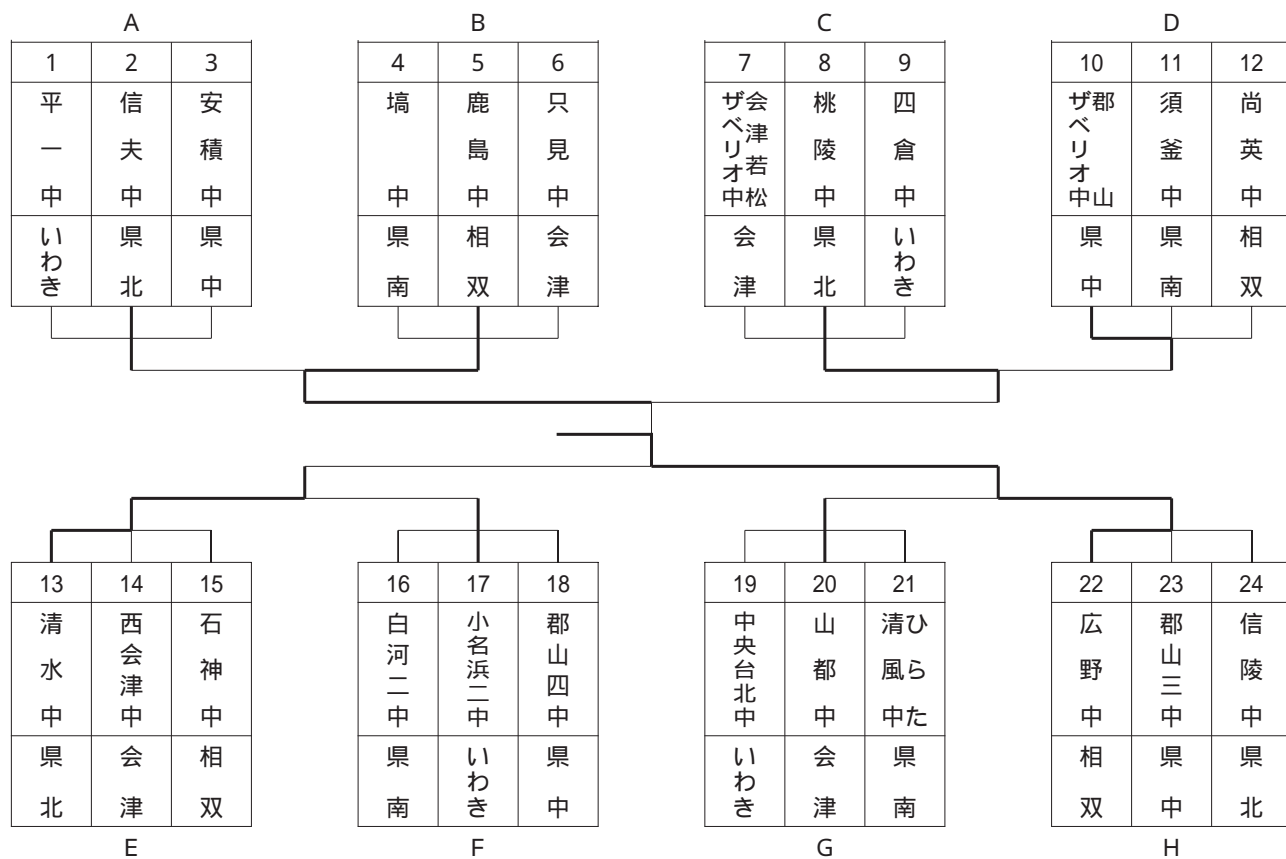

剣 道 競 技

<男子個人戦>

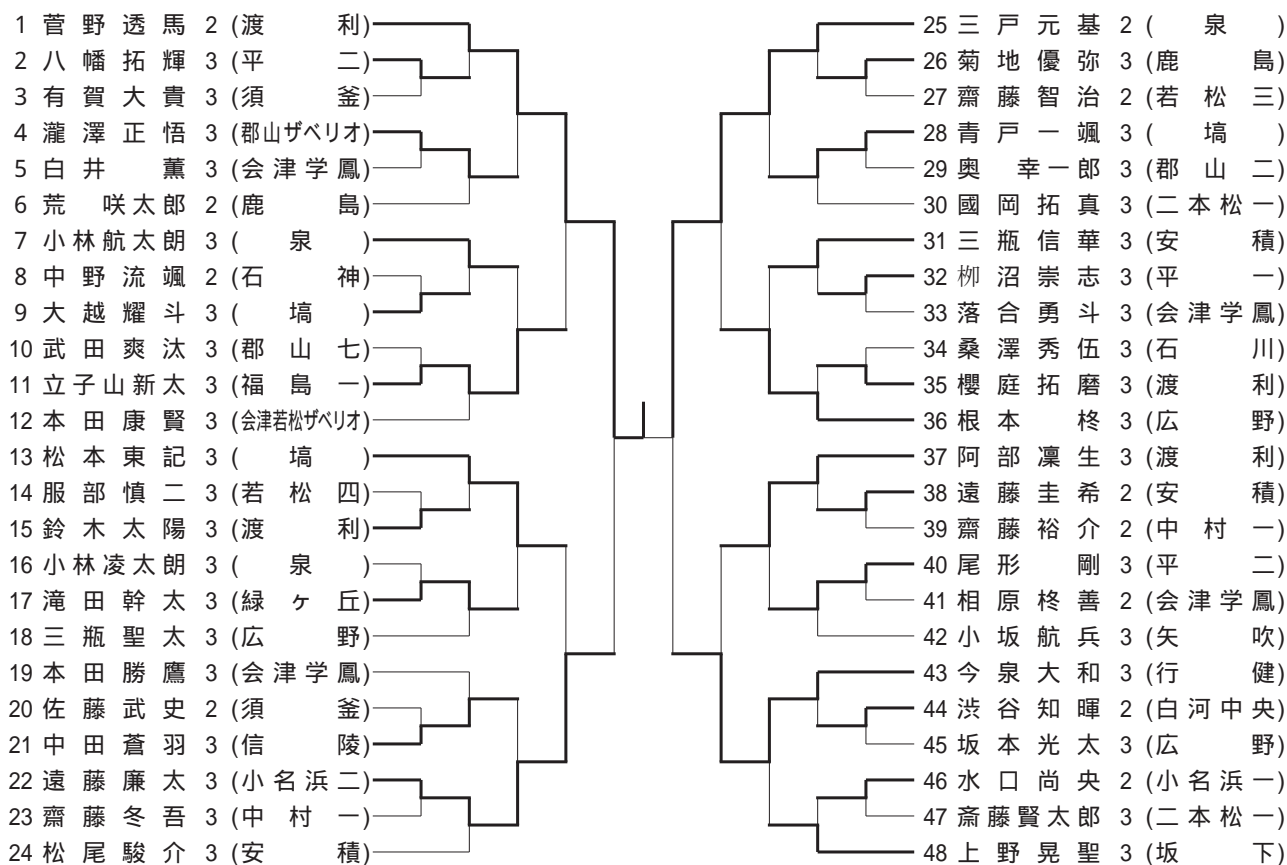

<女子個人戦>

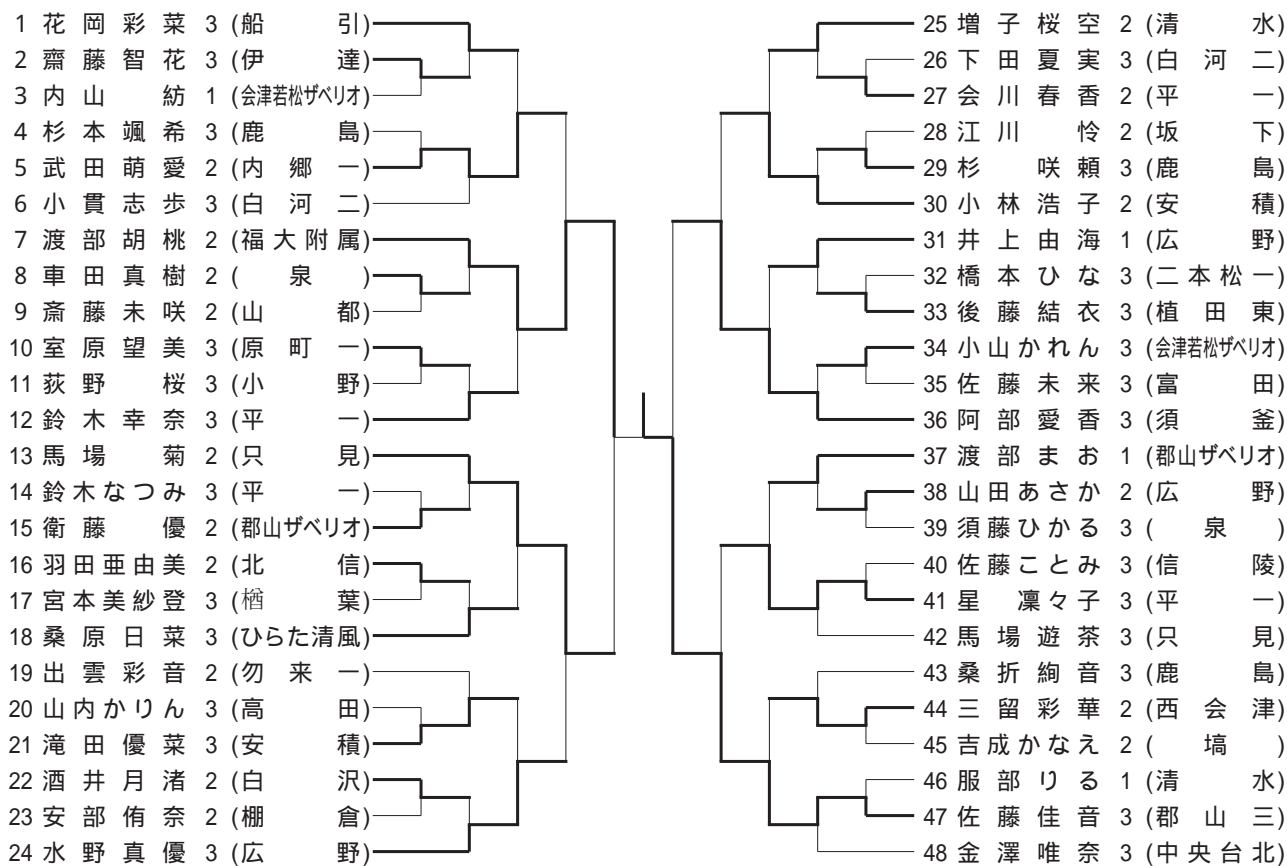

相 撲 競 技

＜団 体 戦＞

団体戦ブロック

Aブロック

	学校名	1	5	9	勝数	得点	順位
1	湊 中			×	1	2	2
2	若松二中				2	5	1
3	郡山一中	×	×		0	2	3

Bブロック

	学校名	2	6	10	勝数	得点	順位
1	桃陵中	×		×	0	2	3
2	坂下中		×		1	3	2
3	北会津中				2	4	1

Cブロック

	学校名	3	7	11	勝数	得点	順位
1	一箕中	×			1	3	2
2	若松五中		×	×	0	1	3
3	行健中				2	5	1

Dブロック

	学校名	4	8	12	勝数	得点	順位
1	若松六中	×		×	0	1	3
2	会北中		×		1	2	2
3	大槻中				2	6	1

決勝トーナメント

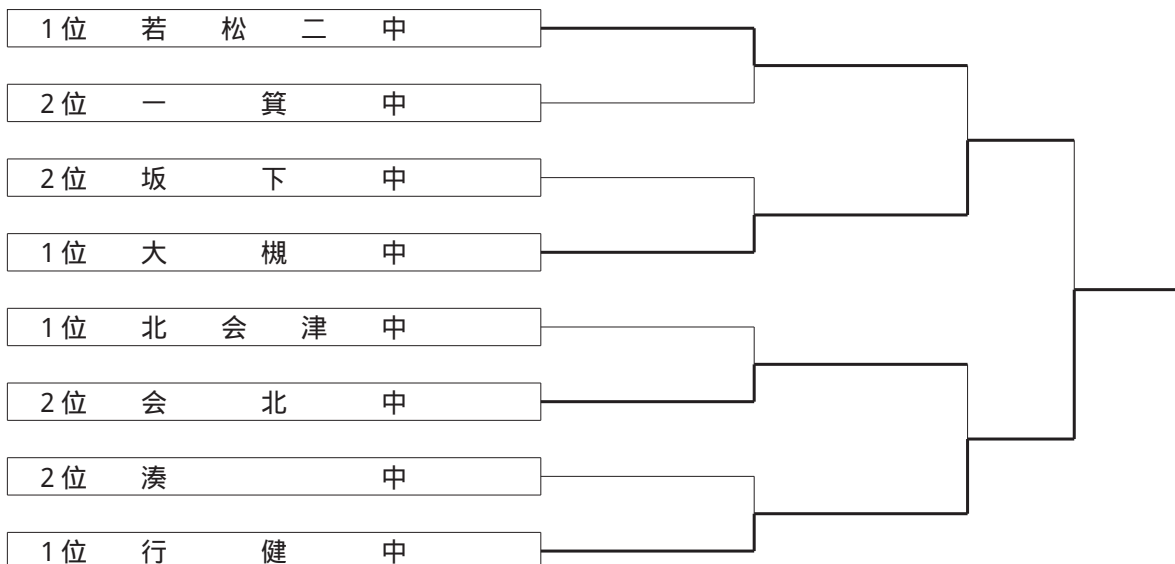

東北大会順位決定戦

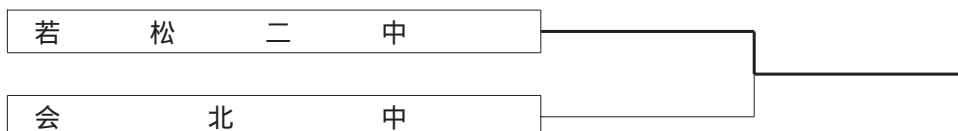

相 撲 競 技

＜個人戦＞

(全国代表決定戦)

酒井悠登 大越 昂

＜無差別＞

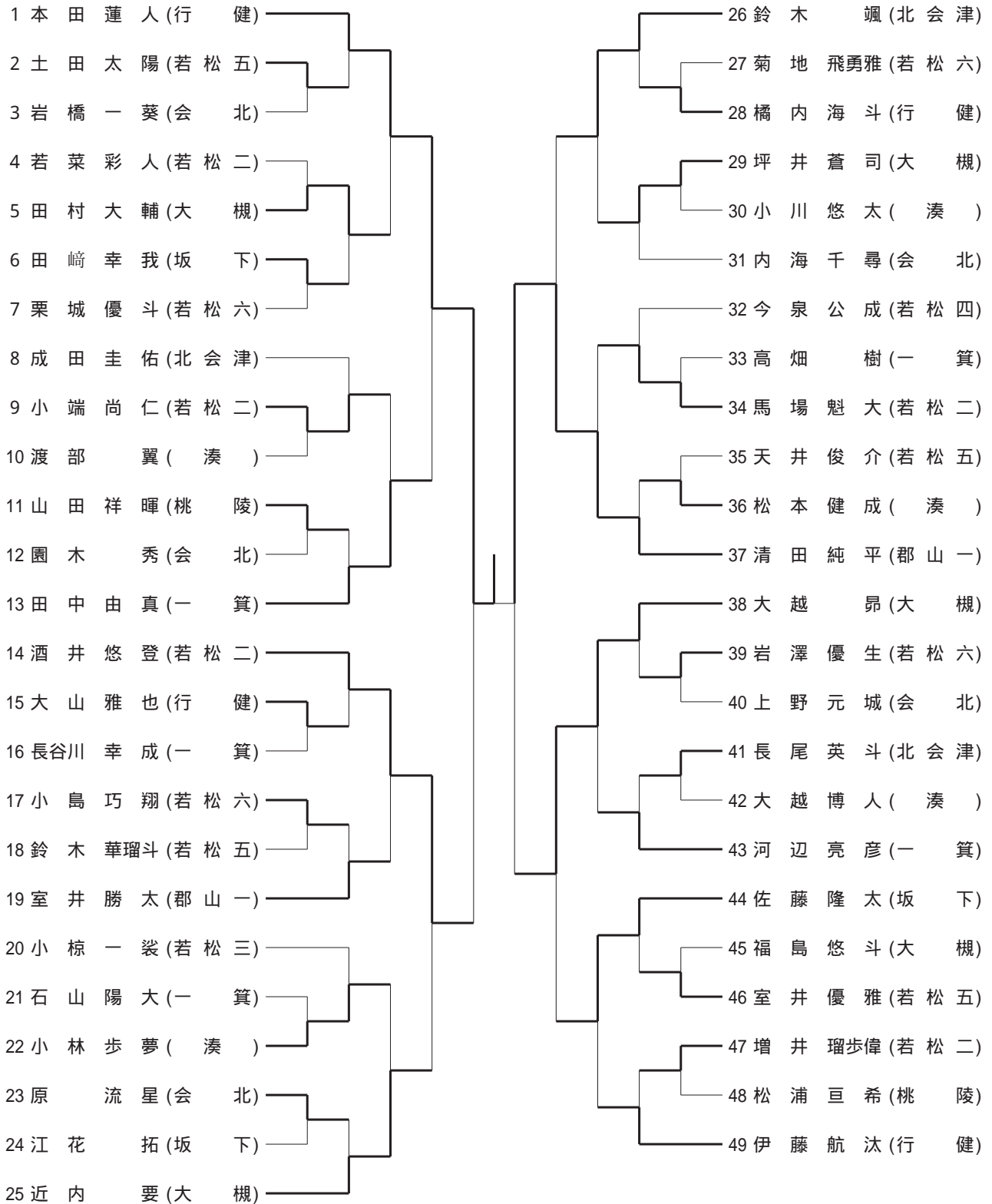

相 撲 競 技

<個 人 戦>

<<1年生>>

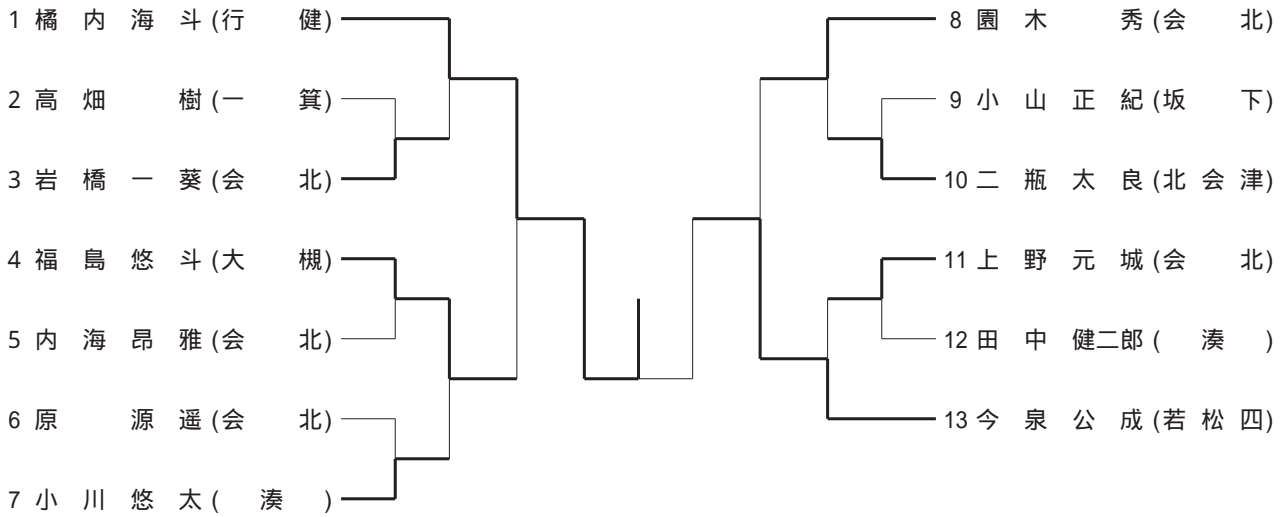

<<2年生>>

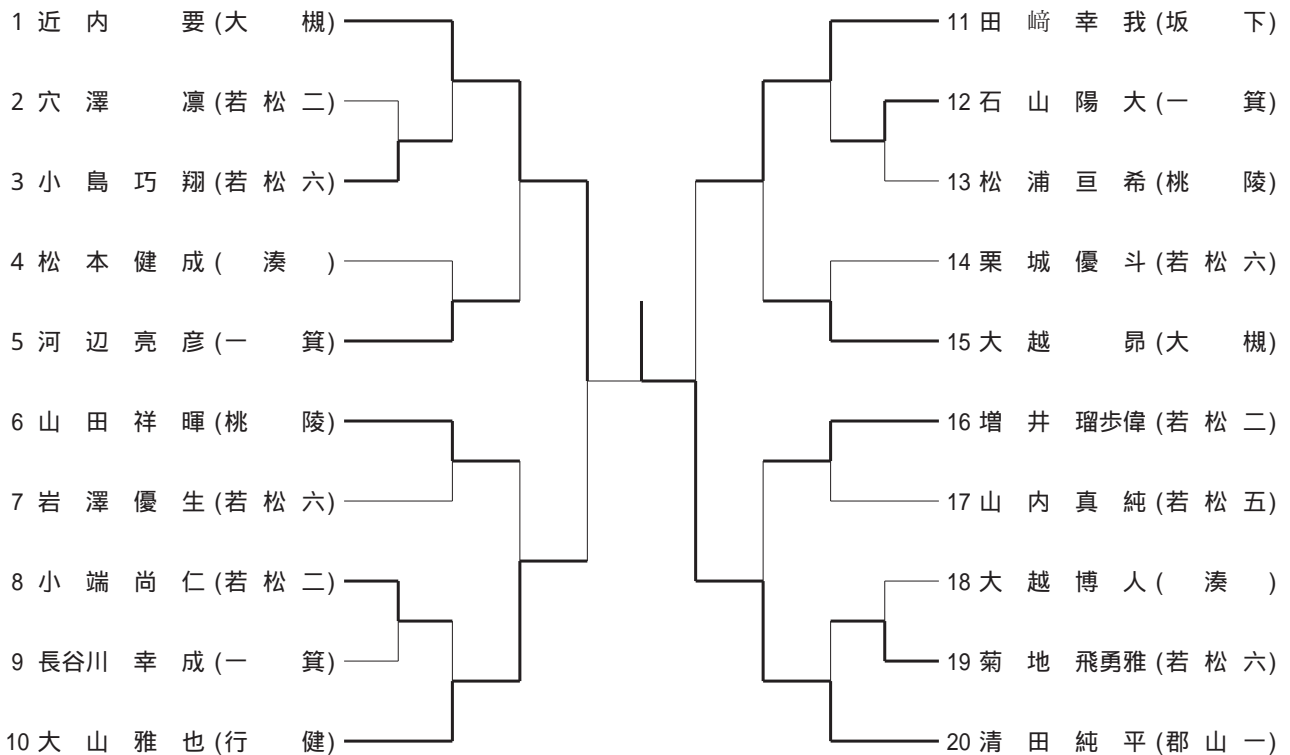

相 撲 競 技

<個 人 戦>

<<3年生>>

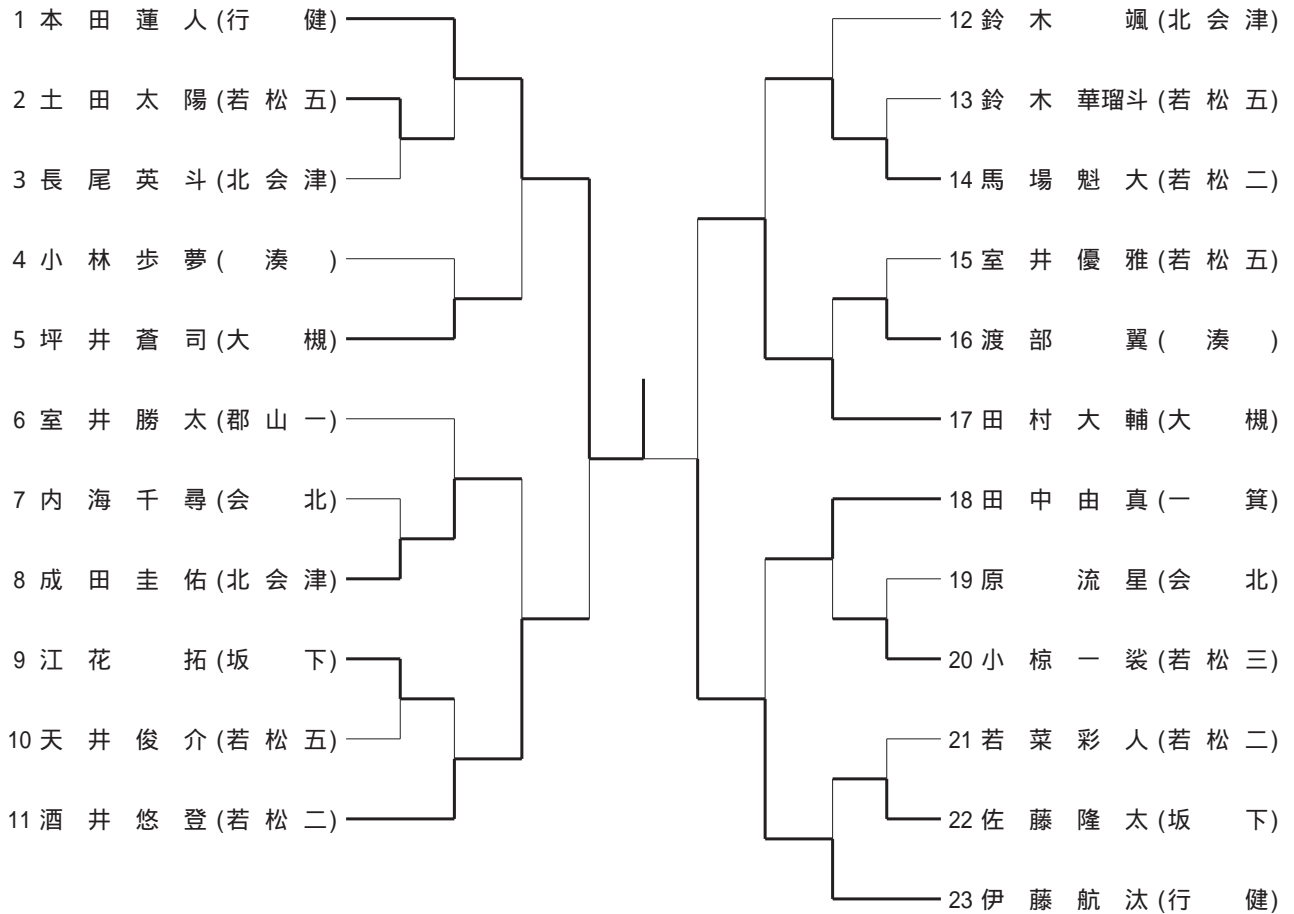

体 操 競 技 (男子)

《団 体》

順位	学 校 名 (地区)	得 点
1	福 島 四 中 (県 北)	153.70
2	郡 山 三 中 (県 中)	120.70
3	白 河 中 央 中 (県 南)	114.35

《個人総合》

順位	選 手 氏 名	学 校 名 (地区)	得 点
1	新 妻 暖 大	玉 川 中 (いわき)	70.55
2	佐 藤 瑠 威	小 名 浜 二 中 (いわき)	69.85
3	木 下 大 陽	福 島 四 中 (県 北)	69.20
4	鈴 木 幹 士	福 島 四 中 (県 北)	68.30
5	森 田 陽 斗	平 三 中 (いわき)	68.25
6	菅 原 駿	玉 川 中 (いわき)	67.80
7	遠 藤 聡	磐 崎 中 (いわき)	66.45
8	中 村 優 哉	藤 間 中 (いわき)	65.30

《ゆ か》

順位	選 手 氏 名	学 校 名 (地区)	得 点
1	新 妻 暖 大	玉 川 中 (いわき)	18.55
2	木 下 大 陽	福 島 四 中 (県 北)	18.25
3	佐 藤 瑠 威	小 名 浜 二 中 (いわき)	17.85

《跳 馬》

順位	選 手 氏 名	学 校 名 (地区)	得 点
1	木 下 大 陽	福 島 四 中 (県 北)	18.25
2	中 村 優 哉	藤 間 中 (いわき)	18.00
3	佐 藤 瑠 威	小 名 浜 二 中 (いわき)	17.90

《あ ん 馬》

順位	選 手 氏 名	学 校 名 (地区)	得 点
1	新 妻 暖 大	玉 川 中 (いわき)	17.05
2	鈴 木 幹 士	福 島 四 中 (県 北)	16.70
3	遠 藤 聡	磐 崎 中 (いわき)	16.50

《鉄 棒》

順位	選 手 氏 名	学 校 名 (地区)	得 点
1	菅 原 駿	玉 川 中 (いわき)	17.75
2	佐 藤 瑠 威	小 名 浜 二 中 (いわき)	17.65
3	森 田 陽 斗	平 三 中 (いわき)	17.20
	木 下 大 陽	福 島 四 中 (県 北)	

体 操 競 技 (女子)

《団 体》

順位	学 校 名 (地区)	得 点
1	信 夫 中 (県 北)	106.70
2	藤 間 中 (いわき)	94.15
3	郡 山 三 中 (県 中)	81.00

《個人総合》

順位	選 手 氏 名	学 校 名 (地区)	得 点
1	長 澤 皐 美	信 夫 中 (県 北)	49.85
2	箱 崎 ひなた	平 三 中 (いわき)	44.45
	野 地 葉 月	信 夫 中 (県 北)	
4	廣 瀬 凜 乃	平 三 中 (いわき)	42.15
5	阿 部 実 由	藤 間 中 (いわき)	41.80
6	松 浦 由 渚	藤 間 中 (いわき)	40.30
7	長 澤 天 里	信 夫 中 (県 北)	40.20
8	西 山 光	玉 川 中 (いわき)	39.75

《跳 馬》

順位	選 手 氏 名	学 校 名 (地区)	得 点
1	長 澤 皐 美	信 夫 中 (県 北)	12.80
2	野 地 葉 月	信 夫 中 (県 北)	12.30
3	阿 部 実 由	藤 間 中 (いわき)	12.25

《平均台》

順位	選 手 氏 名	学 校 名 (地区)	得 点
1	長 澤 皐 美	信 夫 中 (県 北)	13.00
2	箱 崎 ひなた	平 三 中 (いわき)	12.25
3	野 地 葉 月	信 夫 中 (県 北)	11.60

《平行棒》

順位	選 手 氏 名	学 校 名 (地区)	得 点
1	長 澤 皐 美	信 夫 中 (県 北)	10.55
2	野 地 葉 月	信 夫 中 (県 北)	8.70
3	廣 瀬 凜 乃	平 三 中 (いわき)	8.65

《ゆ か》

順位	選 手 氏 名	学 校 名 (地区)	得 点
1	長 澤 皐 美	信 夫 中 (県 北)	13.50
2	廣 瀬 凜 乃	平 三 中 (いわき)	12.40
3	箱 崎 ひなた	平 三 中 (いわき)	12.35

新体操競技(男子)

《団体》

順位	学校名 (地区)	得点
1	若松一中 (会津)	6.10

《個人総合》

順位	選手氏名	学校名 (地区)	得点
1	田中涼介	喜多方二中 (会津)	32.50
2	加藤渚	喜多方二中 (会津)	31.50
3	田中紳介	喜多方二中 (会津)	28.10
4	生田目愛和	塩川中 (会津)	25.20
5	田辺大輝	若松一中 (会津)	20.30
6	鶴巻保衡	若松一中 (会津)	19.80
7	土井政宗	若松二中 (会津)	18.60
8	目黒太郎	若松一中 (会津)	12.70

《リング》

順位	選手氏名	学校名 (地区)	得点
1	田中涼介	喜多方二中 (会津)	16.50
2	加藤渚	喜多方二中 (会津)	16.20
3	田中紳介	喜多方二中 (会津)	14.60

《ロープ》

順位	選手氏名	学校名 (地区)	得点
1	田中涼介	喜多方二中 (会津)	16.00
2	加藤渚	喜多方二中 (会津)	15.30
3	田中紳介	喜多方二中 (会津)	13.50

新 体 操 競 技 (女 子)

《 団 体 》

順位	学 校 名 (地区)	得 点
1	郡 山 三 中 (県 中)	11.400
2	郡 山 七 中 (県 中)	6.450
3	桜 の 聖 母 中 (県 北)	5.500
4	若 松 四 中 (会 津)	3.500
5	若 松 一 中 (会 津)	2.700

《 個人総合 》

順位	選 手 氏 名	学 校 名 (地区)	得 点
1	加 藤 藍	喜 多 方 二 中 (会 津)	25.400
2	渡 邊 美 理 彩	郡 山 三 中 (県 中)	23.150
3	佐 藤 菜 樹	錦 中 (い わ き)	21.900
4	佐 久 間 萌	郡 山 三 中 (県 中)	19.750
5	大 橋 萌	若 松 四 中 (会 津)	17.550
6	加 藤 鈴 果	若 松 一 中 (会 津)	17.200
7	橋 本 つ づ み	郡 山 三 中 (県 中)	16.850
8	鈴 木 香 乃 華	中 央 台 南 中 (い わ き)	16.700

《 フ ー プ 》

順位	選 手 氏 名	学 校 名 (地区)	得 点
1	加 藤 藍	喜 多 方 二 中 (会 津)	12.800
2	渡 邊 美 理 彩	郡 山 三 中 (県 中)	11.100
3	佐 藤 菜 樹	錦 中 (い わ き)	10.900

《 ボ ー ル 》

順位	選 手 氏 名	学 校 名 (地区)	得 点
1	加 藤 藍	喜 多 方 二 中 (会 津)	12.600
2	渡 邊 美 理 彩	郡 山 三 中 (県 中)	12.050
3	佐 藤 菜 樹	錦 中 (い わ き)	11.000

思 い 出

リレーを通して学んだこと

福島大学附属中学校 旭 叡 子

私たちは、昨年度の東北大会で、低学年リレーに出場した。そこでは3位という結果に終わった。出場前に発表されるランキングでは1位であったため、私たちは優勝を逃し、本当に悔しい思いを味わった。

その時、4走だった私はゴールまであと数十メートルの所で競っていた選手に抜かされ負けてしまった。このことから優勝を逃したことへの自分の責任の重さと自分自身の力不足を改めて感じた。また、東北大会の決勝という大きな舞台上でチームベストのタイムを出せなかったことから、常にベストのタイムを出すことがレースで勝つ上で重要だということとその難しさを思い知らされた。この経験から最終学年になる来年は絶対に全国大会に出場し、東北大会では優勝することを目標に掲げて、私たちは毎日練習に取り組んできた。

冬季練習では、個人個人の課題に取り組んだ。リレーで勝つためには、一人一人の走力が大切である。東北大会で感じた自分の力不足から速くならなければいけないと思い、厳しい練習にも力を入れた。

そして冬季シーズンを終え、新体制で中学校最後のシーズンを向かえた。今年度は1年生から3年生で自由にリレーメンバーを編成することができる共通リレーとして出場することになった。私たちのチームは1年生から3年生までが入り交じった編成のため学年が違う中、特に意思疎通をしなければならなかった。また、地区大会、県大会で走順が変わったり、故障者とメンバーを入れ替えたりリレーメンバー6人で1つのチームなのだということを改めて実感することができた。地区大会で県大会を決めてから、全国大会と東北大会の出場を果たすため、バトンをもらう位置やバトンパスでの加速などたくさんの先生方からアドバイスをいただいた。私たちはチーム一丸となって県大会に向けて練習した。

そして7月上旬に県大会を向かえた。そこで、共通リレーの決勝でチームベストのタイムを出した。東北大会と全国大会出場を決めることができた。本当に嬉しかった。

しかし県大会で出したタイムはチームベストではあったものの、バトンパスは完璧なものではなかった。東北大会、全国大会まで、また練習を積み重ねた。時間はあっという間に過ぎ、東北大会を向かえた。昨年度の悔しさを果たすということのリレーメンバーと共有してレースに臨んだ。試合前には、いつも通りの緊張感で走るために、リレーメンバーで円陣を組んでから招集所に向かった。私は昨年度と同じ4走だった。昨年度の決勝でゴール直前で抜かれる感覚は忘れていなかった。だから不安もあった。しかし、レース直前には絶対に優勝するという前向きで強い気持ちになった。それぞれのスタート位置につき、向かえた本番。号砲とともにスタートし、1走から2走、2走から3走へとバトンパスがつながり、いよいよ自分に回ってきた。私は、平常心を忘れずスタートすることができた。結果はチームベストではなかったものの優勝をすることができた。昨年度の悔しさを果たし、中学校最後の東北大会で優勝することができて嬉しかった。東北大会では優勝を果たすことができたが、嬉しいことだけではなく今後への課題も残った。それはチームベストのタイムを出せなかったことである。風の状況もあるが、やはり大きな大会でチームベストを出すことが大切だと改めて実感した。

全国大会では、チームベストに近い形で終わることはできたものの、予選で終わってしまったことに少し悔いが残った。やはり、全国大会は自分達よりもレベルの高い人達ばかりで競う厳しさを知った。

東北大会優勝を果たし、大きな喜びを得られた反面、課題を見つけることができた中学生最後のシーズンであった。東北大会、全国大会という舞台上立つことで本当に多くの貴重な経験を、様々なことを学んだ。大きな舞台上立つ上で指導して下さった先生方、応援して下さった保護者の方、仲間、そして一緒に走ってきたリレーメンバーへの感謝の気持ちを持ち続けていきたい。さらに、常に自分の最大限の力を出すことの大切さ、これを今後の生活においても生かしていきたい。



仲間と共に泳いだ夏

郡山市立富田中学校 新田 琉晴

「全中水泳に出場する。」これが僕たちの中体連の目標でした。しかし、この目標を達成するには多くの壁がありました。

中体連が始まる前までは400mフリーリレーを泳ぐメンバーの合計タイムは全国標準記録にとどいておらず、個々がレベルアップすることや目標を高く持ち泳ぐこと、いつも以上に練習を頑張る必要がありました。

また、リレーメンバーはそれぞれ練習する環境が違うので、全員が集まったの引き継ぎ練習は少ししかできませんでした。しかも、チャンスは県大会の予選と決勝の2回だけ。引き継ぎは上手くできるのだろうか？ベストな泳ぎはできるのだろうか？他校の選手に勝てるのだろうか？そのプレッシャーは僕たちに大きいのしかかり、緊張で胸がいっぱいでした。しかし、その度に仲間と目標を確認し合いながら、「一人の泳ぎはみんなの泳ぎ」と気持ちをそろえ、大会や練習に取り組むことでその不安もなくなっていきました。

そして、予選のレースで僕たちは一人ひとりがベストの泳ぎをすることができ東北大会出場、全国大会出場の切符をつかみ取ることができました。観客席からも大きな歓声があがり今までの努力が報われた瞬間だったと思いました。あのとき、仲間と見た電光掲示板のタイムや光景は今でもしっかりと目に焼き付いています。

東北大会では、400mフリーリレー・400mメドレーリレーどちらも表彰台の一番高いところには上がることはできませんでしたが、2位という結果はとても光栄なことであり全国大会に向けての良い弾みと大きな自信になりました。

そして、待ちに待った全国大会では今まで支えてくれた家族や先生方、コーチに感謝の気持ちを持ち、全力で泳ぎ切ろうと胸に刻みレースに臨みました。レースが始まる前は今までに感じたことのない緊張やプレッシャーに押し潰されそうになりましたが、今までの努力を振り返ったり、仲間と励まし合ったりしながら、全力で泳ぐことができました。結果は力及ばず、予選落ちとなってしまいましたが、全国という大舞台で仲間と共に泳げたことを僕は誇りに思います。また、校長先生をはじめ、学校の先生方の応援や励ましの言葉も僕の大きな力になりました。

僕は高校進学後も勉強と水泳の両立に励み、家族や先生方、コーチに感謝の気持ちを持ち続けて、水泳を続けていきます。また、一緒に泳いだ仲間にはたくさん後輩がいます。後輩たちの活躍も僕の楽しみのひとつです。

僕にとって水泳は人との出会いを生み、自分を高めてくれるかけがえのないものです。これからも、本気で水泳に向き合っていきたいと思っています。



「一球を大切に」

西郷村立西郷第一中学校 北野 敦貴

僕たち、男子ソフトテニス部は、3年生10名中、2人が経験者という中、団体戦と個人戦で全国大会出場を目標に、つらい練習に取り組み、2年半頑張ってきました。個人戦では、中学校からはじめた星君とペアを組みましたが、練習試合などでは、思うように勝つことができませんでした。しかし、最後の中体連が近づくとつれて、チームの気持ちも高まり、プレーが向上し、上達することができました。最後の中体連では、地区大会、県大会を勝ち抜き、東北大会では、厳しい戦いになりましたが、個人戦で優勝、団体戦でも優勝することができ、目標としていた全国大会出場を決めることができました。全国大会を決めた瞬間は、みんなで涙があふれた瞬間でもありました。

全国大会の団体戦では、岡山県藤田中学校に2回戦で敗れてしまいました。個人戦では、準々決勝で1度も勝ったことのない相手に - 2で勝ち、準決勝も - 0で勝ち、決勝では、2 - で敗れてしまいました。全国大会2位という結果になるとは自分でも信じられません。この結果を今後のソフトテニスでの経験に生かしていきたいと思います。また、西郷第一中学校のソフトテニス部員と一緒にソフトテニスができるすごくうれしく思います。ありがとうございました。

「覚悟をもってコートに立つ」

西郷村立西郷第一中学校 星 虎太郎

僕が、ソフトテニスを始めたのは、中学校に入学してからです。何も分からず、夢中で練習していたのを覚えています。

数々の実績を残した先輩方が引退し、自分に自信が持てない時期がありました。そんな時、ある研修会で教わった「覚悟をもってコートに立つ」という言葉は、僕の心に響きました。それからは、「厳しい試合にでも、挑まなくては始まらない。信じてくれるペアがいなければ、そして何よりも自分が自分自身を信じなければ、やり遂げる事などできない。だから覚悟を持ってコートに立つんだ」という気持ちで試合に臨みました。その結果、最後の中体連で団体・個人ともに全国大会出場、個人では全国準優勝という結果を残すことができました。ただ、自分の覚悟だけではできなかったと思っています。たくさん声をかけてくれた先生方やコーチ、保護者の方々、毎日練習を共にした仲間、切磋琢磨しながら戦ったライバル達、そして同じコートに立ち一緒に戦ってくれたペア、そのどれか一つが欠けていたら今の自分はありません。感謝の気持ちでいっぱいです。今後、この3年間の経験が必ず自分を支えてくれると信じています。

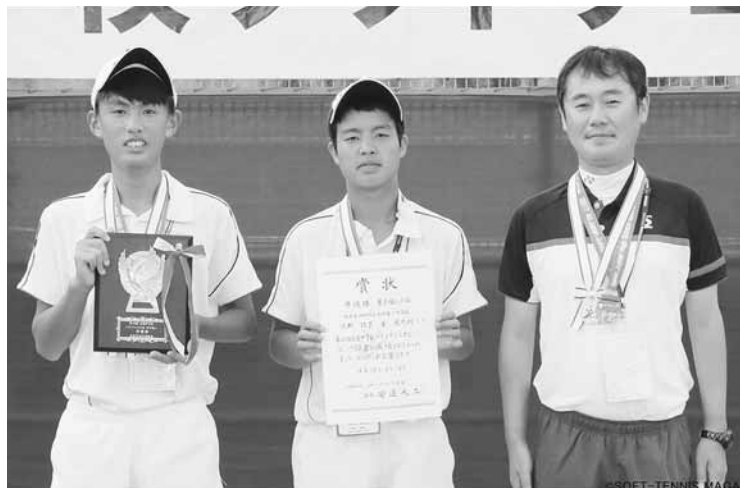

日本一への第一歩

会津若松市立一箕中学校 大橋 一輝

「全国で優勝する。」という目標を1年生の頃から持ち、僕は、日々練習に励んできました。しかし、今年の結果は全国第7位。中学3年生になるまで、3回全国大会に出場してきて、初めての全国入賞でとても嬉しかったのですが、目標であった日本一には届かず、とても悔しかったです。

全国大会は、熊本で開催されました。九州地方だったので、とても暑い事は知っていましたが、競技場に到着すると想像以上に暑く、大会前調整の練習では、いつも以上に疲れて正直不安になりました。しかし、いざ大会が始まると、北海道勢や東北勢が、全く怯まずに試合をしているのを見て、不安など全くなくなりました。

そして、最終日。走り幅跳びの本番が始まりました。予選3本、準決勝3本、決勝3本という試合でした。予選は、通過記録の6 m75cmを跳ぶか、上位11人の中に入れば通過できます。僕は、2本目に6 m63cmを跳んで9位に入り、無事予選を通過することができました。準決勝は、上位8位以内に入らなければ決勝に進む事ができません。僕は、1、2本目を終え最終跳躍の時点で第10位でした。この状況は、去年の全国大会と全く同じでした。去年は、ここでファールをしてしまい、決勝に進出できませんでした。敗北から学んだ事を活かし、最終跳躍では、6 m67cmという記録を跳んで、5位まで上がり、決勝に進出することができました。初めての決勝進出でとても嬉しく、そこで安心してしまいました。集中力も切れてしまい、決勝では、それ以上の記録を出すことができませんでした。結局、順位も7位まで落ちてしまい、とても悔しい結果になってしまいました。

少し後悔は残りましたが、全国大会に出場し7位に入賞できたのもこれまで支えてくれた家族や仲間、そしてご指導いただいた先生方、コーチの方々のおかげだと感謝しています。本当にありがとうございました。

また、今年は、とてもたくさんの良い経験ができました。東北大会、国民体育大会に出場させていただいたり、全国の研修宿舎に参加させていただいたりもしました。この全国大会で決勝まで進めたことを、日本一への第一歩と考え、高校では、必ずこの夢を叶えられるように努力していきたいです。



去年の課題を克服して

いわき市立湯本第一中学校 林 晃 耀

僕が競技している陸上は東北大会までは県大会での順位で出場できますが、全国大会には標準記録を突破しないと県大会で1位でも出場することはできません。その為、陸上競技では上位大会出場には記録と順位が求められます。

僕は、昨年度、3000m競走で標準記録を突破して、「長野全中」に出場しました。会場の雰囲気や先輩方の気迫に押され、思うような走りができず予選落ちを経験しました。全中に出場できた事に満足し勝利にこだわる事が足りなかったと考えました。その時、これからは「記録にこだわる」、「勝ちにこだわる」を目標に掲げました。

今年の県中体連では、3000m競走で予選において標準記録を突破して全中出場を決めたため、決勝では勝ちにこだわる走りができ、県中体連で念願の優勝をすることができました。

東北大会では、県チャンピオンのプライドで勝ちにこだわり、ラストスパート勝負になりましたが競り勝ち、優勝することができました。

熊本全中には、1500m競走と3000m競走で出場し、3000mでは昨年できなかった決勝進出はしたものの、惜しくも入賞できず、少し残念でした。レース後「練習した結果は嘘をつかない」と先生から言われました。勝ち負けでなく、今年の長野全中から成長している事への言葉だと感じました。

僕は陸上部の他に特設駅伝部にも所属しており、今年は駅伝で全中に出場する事ができました。滋賀県で開催された全中では、選手、補欠が一丸となり戦いましたが、入賞まであとわずかという結果となり、本当に残念でした。個人的には2区で区間賞（区間新）を受賞することができたので非常に満足しています。

僕にとって中体連は、ライバルと呼べる数多くの仲間を作ることができた場所です。今後もその仲間と刺激しあいながら、自分のレベルアップにつなげていきたいと思います。

3年間、指導して下さいました、陸上部の先生方、駅伝部の先生方をはじめ、学校関係者の皆様、支援して下さいました保護者のみなさん、本当にありがとうございました。



多くの人の想いを胸に 全国大会

広野町立広野中学校 水野真優

中体連大会、最後の年。全国大会出場という目標が叶えられました。夢のようです。

広野小学校低学年の時、広野町剣道スポーツ少年団に入団し、剣道を始めた矢先、あの東日本大震災。家族は、いわき市に避難しました。剣道は、いわき地区の剣友会にお世話になりながら続けました。小学5年生の時、父が指導していた、広野町剣道スポーツ少年団が広野町で再開することになりました。広野中学校でも、剣道部が再開されるということを知り、私も中学生から広野中学校剣道部で剣道を続けようと考えました。女子剣道経験者は、私と1つ年上の先輩しかいなかったため、団体による大会出場は難しいという不安はありましたが、地元に戻り、本来の私の家から、学校や剣道の道場に通いたいという気持ちが強かったです。

「優勝」の二文字。中体連県大会の決勝で、大将の私が、審判から「勝負あり」と宣告され、勝者数2対2、本数3対2で、広野中学校が優勝した瞬間です。最後の礼をした瞬間、チームメイトは、涙が自然と流れていました。もちろん私もです。決勝の相手チームにあいさつをした後、応援席に礼をすると、親たちは、抱き合いながら涙を流していました。剣道連盟双葉支部の会長や理事長、広野町剣道スポーツ少年団の先生方、昨年までお世話になった保護者会の方々や教育委員会の皆様もいらっしゃいました。

あっという間に、東北大会、全国大会。そこでは、予選を勝ち抜くことはできませんでした。私たちが今やれることはすべて出し切ったので、悔いは残りません。ただ、全国最後の試合では、たくさんの思い出がこみ上げて泣いてしまいました。

最後に、全国大会などの大きな舞台で試合ができたのは、地域の皆さん、たくさん指導してくれた剣道の先生方、両親、そして、震災後、広野中学校に剣道部を再開させてくれた先輩方のおかげです。震災後、つらいことがたくさんありましたが、それらを周りの人たちの手をお借りしながら、1つひとつ乗り越えてこれたので今があります。剣道の練習は、辛かったです。仲間がいたので頑張れました。私は、高校生になっても、全国大会に出場したことを誇りに思い、先輩方と切磋琢磨しあえる存在になりたいです。そして、インターハイという舞台で試合ができるように、今まで以上に努力をしていきたいです。



福島県中学総合体育大会優勝校（団体）

	性別	昭33年 (1)	昭34年 (2)	昭35年 (3)	昭36年 (4)	昭37年 (5)	昭38年 (6)	昭39年 (7)	昭40年 (8)	昭41年 (9)	昭42年 (10)	昭43年 (11)	昭44年 (12)	昭45年 (13)	
陸上競技	男					北会津	福島		県中	石城	いわき			いわき	
	女					福島	福島		県中	石城	いわき			いわき	
水泳競技	男					内郷二	白河 河央		福島一	福島一	福島一	四倉	四倉		
	女					内郷二	白河 河央		白河 河央	福島一	福島一	白河 河央	白河 河央		
軟式野球	男	鹿島	若松一	内郷二	錦	郡山五	若松五	湯本三	湯本二	滝根	大鳥	白河 河央	白河 河央	白河 河央 白松 内梁 中央 一川	勿来一
ソフトボール	女	北信	好間	福島一	福島一	福島一	福島一	大野	勿来	福浦	入遠野	好間	勿来一	勿来一	
バスケットボール	男	平二	附属	郡山三	附属	福島二	郡山三	湯本三	信陵	若松二	白河 河央	白河 河央	郡山三	附属	
	女	附属	福島一	郡山三	附属	請戸	湯本一	郡山三	請戸	五箇	五箇	白河 河央	四倉	白河二	
バレーボール	男	日和田	附属	好間	行健	福島二	福島二	泉	豊間	尚英	泉	小原田	松陵	内郷一	
	女	佐倉	佐倉	伊達崎	信陵	要田	上遠野	信陵	大槻	沢渡	飯樋	松陵	松陵	松陵	
ソフトテニス	男	個人戦のみ実施（第1回～第10回）										原町一	三和	植田	
	女											芦沢	大野	西郷二	
卓球	男	中村一	好間	鹿島	好間	好間	好間	好間	入遠野	勿来二	好間	植田	郡山五	植田	
	女	山郷	榎原一	飯野	飯野	飯野	山都二	富岡一	富岡一	富岡一	富岡一	内郷三	富岡一	四倉	
バドミントン	男		高田	ザベリオ	若松一	若松一	若松一	若松一	原町三	若松四	若松二	若松二	原町一	若松二	
	女		若松一	若松一	若松一	若松一	門田	門田	白岩	広野	広野	喜多方	広野	広野	
サッカー	男		若松三	神指	郡山六	郡山三	郡山六	郡山六	信本宮	郡山六	神指	日和田 郡山六	郡山五 向陽	郡山五	
ハンドボール	男				好間	好間	好間	湯本二	湯本三	湯本三	好間	好間	好間	好間	
	女				好間	好間	好間	好間	湯本二	湯本二	好間	日和田	日和田	日和田	
柔道	男		四倉	原町一	四倉	矢吹	浪江	中村一	四倉	小名浜	大鳥	大鳥	小名浜	大鳥	
	女														
剣道	男	土湯	若松二	若松二	勿来二	中村一	小名浜	内郷一	泉	小名浜	県北	県北	白岩	北信	
	女														
相撲	男		久之浜	郡山二	郡山二	小名浜	須賀川	小名浜	小名浜	湯本三	日和田	須賀川	檜葉	檜葉	
体操競技	男	湯本一	野沢	野沢	掛田	西会津	掛田	掛田	掛田	郡山一	原町一	原町二	若松三	郡山一	
	女	原町一	原町一	福島三	福島二	泉	福島二	泉	泉	小田原	浪江	浪江	向陽	小原田	
新体操	男	群岡	群岡	原町一	群岡	群岡	群岡	若松三	若松三	若松三	若松三	若松三	若松三	若松三	
	女	湯本一	福島二	福島二	福島二	郡山三	福島三	福島二	福島二	平二	内郷一	内郷一	信陵	若松一	
駅伝	男	原町	四倉	御館	船引	小名浜	中村二	小名浜	大越	船引	船引	熱海	川内	原町一	
	女														
スキー	男	猪苗代	猪苗代	猪苗代	猪苗代	猪苗代	猪苗代	吾妻二	猪苗代	猪苗代	猪苗代	猪苗代	猪苗代	猪苗代	
	女	猪苗代	猪苗代	猪苗代	猪苗代	猪苗代	猪苗代	猪苗代	猪苗代	猪苗代	猪苗代	猪苗代	猪苗代	猪苗代	
スケート	男														
	女														

太枠は、優秀団体賞受賞校

	性別	昭46年 (14)	昭47年 (15)	昭48年 (16)	昭49年 (17)	昭50年 (18)	昭51年 (19)	昭52年 (20)	昭53年 (21)	昭54年 (22)	昭55年 (23)	昭56年 (24)	昭57年 (25)	昭58年 (26)
陸上競技	男	いわき	小名浜二	郡山一	平二	二本松一	植田	猪苗代東	猪苗代東	内郷一	小名浜二	植田	植田	内郷一
	女	いわき	平一	小名浜二	平一	郡山六	下郷	植田	北信	内郷一	植田	植田	植田	小名浜二
水泳競技	男	福島一	福島一	福島一	福島一	福島一	福島四	福島四	福島一	若松四	福島四	福島四	福島四	福島四
	女	福島一	福島一	福島一	福島四	福島四	福島四	福島四	福島四	福島四	福島四	福島四	福島四	福島四
軟式野球	男	大鳥	福島四	熱海	郡山四	喜久田	中村一	小名浜一	浅川		植田	中村一	郡山三	北信
ソフトボール	女	福浦	高瀬	浪江	四倉	北信	草野	郡山一	白南河部	多田野	逢瀬	逢瀬	逢瀬	逢瀬
バスケットボール	男	白河中央	渡利	若松三	移	若松三	向陽	郡山一	松陵	若松二	松陵	松陵	松陵	若松一
	女	泉崎	信夫	泉崎	渡利	泉崎	行健	須賀川三	向陽	四倉	松陵	須賀川三	松陵	松陵
バレーボール	男	松陵	福島四	江名	熱海	小野	尚英	福島三	江名	郡山一	吾妻	行健	二本松一	白河中央
	女	都路一	片平	片平	片平	湯本三	福島三	安積	高瀬	吾妻	郡山一	郡山七	高瀬	高瀬
ソフトテニス	男	植田	白河中央	湯本一	川内	西郷一	植田	三和	福島三	小名浜一	西郷一	西郷一	西郷一	西郷一
	女	大野	大野	西郷一	植田	白河中央	西郷一	西郷一	西郷一	西郷一	西郷一	西郷一	石川	西郷一
卓球	男	尚英	入遠野	植田	植田	植田	小名浜一	喜多方一	若松四	喜多方三	古殿	植田	喜多方三	白河中央
	女	四倉	久之浜	北山	北山	喜多方三	北山	平一	若松四	古殿	古殿	古殿	植田	明和
バドミントン	男	西山	若松四	白岩	裏磐梯	裏磐梯	若松四	若松四	若松二	裏磐梯	裏磐梯	裏磐梯	裏磐梯	鹿島
	女	広野	広野	裏磐梯	天栄	鹿島	鹿島	裏磐梯	河内	新鶴	川俣	檜葉	川俣	ザペリオ
サッカー	男	小名浜一	福島一	郡山一 日和田	郡山四	郡山四	小名浜一	小名浜一	小名浜一	小名浜一	小名浜一	小名浜一	小名浜一	小名浜一
ハンドボール	男	小川	好間	御館	小川	小川	小川	郡山一	郡山一	郡山一	郡山一	信夫	郡山一	郡山一
	女	二瀬	二瀬	二瀬	二瀬	小川	小川	郡山一	郡山一	郡山一	郡山一	泉	泉	泉
柔道	男	双葉	双葉	好間	小名浜一	草野	内郷二	常葉	郡山六	内郷二	四倉	若松一	茂庭	四倉
	女													
剣道	男	江名	江名	勿来二	勿来一	平三	平三	植田	平二	平二	泉	植田	伊達	富岡一
	女				江名	須賀川一	大宮	伊南	伊南	伊南	檜沢	白沢	行健	檜沢
相撲	男	若松三	二本松一	二本松一	二本松一	二本松一	若松二	若松三	岩瀬	岩瀬	若松一	坂下二	坂下二	二本松一
体操競技	男	白河中央	天栄	喜多方二	喜多方二	喜多方二	須賀川一	白河中央	須賀川一	須賀川一	須賀川一	須賀川一	須賀川一	郡山二
	女	小原田	向陽	向陽	若松二	若松三	郡山二	若松三	梁川	若松三	梁川	梁川	梁川	喜多方一
新体操	男	若松三	若松三	若松三	若松三	若松三	若松三	若松三	若松四	若松三	若松四	郡山六	郡山六	郡山六
	女	信陵	松陵	松陵	若松一	若松一	若松一	坂下一	坂下一	坂下一	坂下一	坂下一	坂下一	坂下一
駅伝	男	宮川	高田一	高田二	高田二	高田二	白河中央	内郷一	浅川	植田	泉崎	植田	白河中央	湯本一
	女													
スキー	男	猪苗代	猪苗代	猪苗代	猪苗代	猪苗代	猪苗代	猪苗代	猪苗代	猪苗代	猪苗代	猪苗代	猪苗代	吾妻
	女	猪苗代	猪苗代	猪苗代	猪苗代	猪苗代	猪苗代	吾妻二	吾妻二	猪苗代	猪苗代	猪苗代	猪苗代	猪苗代
スケート	男													
	女													

太枠は、優秀団体賞受賞校

	性別	昭59年 (27)	昭60年 (28)	昭61年 (29)	昭62年 (30)	昭63年 (31)	平元年 (32)	平2年 (33)	平3年 (34)	平4年 (35)	平5年 (36)	平6年 (37)	平7年 (38)	平8年 (39)
陸上競技	男	植田	白河 河央	白河 河央	蓬萊	若松四	若松四	勿来一	郡山六	植田	植田	郡山七	下郷	郡山五
	女	植田	植田	植田	植田	信陵	安積二	安積二	白河二	平一	安積二	郡山五	白河二	若松四
水泳競技	男	福島四	福島四	若松二	北信	若松二	若松二	本郷	福島四	福島四	岳陽	大槻	郡山一	郡山一
	女	福島四	福島四	郡山一	郡山一	渡利	郡山六	福島一	平三	平三	北信	信夫	白河二	郡山一
軟式野球	男	西根	錦	勿来一	喜多方 二	田島	浪江	郡山三	須賀川 二	日和田	若松一	喜多方 三	白沢	若松二
ソフトボール	女	白南 河部	逢瀬	逢瀬	表郷	浪江	逢瀬	逢瀬	逢瀬	逢瀬	東	東	東	東 (相双)
バスケットボール	男	醸芳	郡山二	清水	野田	野田	蓬萊	清水	蓬萊	信夫	蓬萊	信夫	蓬萊	泉崎
	女	松陵	蓬萊	蓬萊	蓬萊	須賀川 二	須賀川 二	郡山三	郡山三	郡山三	若松三	若松三	桜聖 の母	西郷二
バレーボール	男	尚英	吾妻	小田原	吾妻	桃陵	鹿島	小原田	尚英	中村一	吾妻	江名	吾妻	松陵
	女	高瀬	向陽	植田	植田	向陽	植田	植田	浪江	向陽	植田	浪江	浪江	磯部
ソフトテニス	男	四倉	西郷一	東	西郷一	西郷一	西郷一	白中 河央	西郷一	白中 河央	高瀬	二本松 二	立子山	西郷二
	女	西郷一	四倉	西郷一	西郷一	西郷一	西郷一	西郷一	湖南	四倉	西郷一	立子山	二本松 二	大熊
卓球	男	小名浜 二	植田	植田	植田	須賀川 三	福島三	玉野	豊間	豊間	豊間	豊間	豊間	蓬萊
	女	喜多方 一	喜多方 一	喜多方 一	喜多方 一	郡山 ザペリオ	郡山 ザペリオ	岳陽	豊間	二本松 一	豊間	郡山 ザペリオ	飯館	飯館
バドミントン	男	若松五	若松五	若松五	若松五	若松五	若松五	若松五	若松五	若松五	若松五	若松五	若松五	白中 河央
	女	ザペリオ	東和	ザペリオ	若松五	若松五	若松五	若松五	湯本三	湯本三	湯本三	若松五	石川	白中 河央
サッカー	男	小名浜 二	小名浜 二	小名浜 二	植田	四倉	植田	郡山六	植田	錦	小名浜 二	錦	小名浜 一	郡山五
ハンドボール	男	信夫	信夫	信夫	喜久田	信夫	福島一	富田	内郷一	泉	石川	川保	郡山四	北信
	女	泉	二瀬	二瀬	二瀬	二瀬	二瀬	二瀬	二瀬	郡山一	二瀬	二瀬	二瀬	本宮一
柔道	男	郡山六	四倉	江名	四倉	小名浜 一	小名浜 二	西郷一	大鳥	大鳥	植田	向陽	植田	石川
	女									向陽	向陽	須賀川 三	江名	尚英
剣道	男	泉	内郷一	内郷一	泉	内郷一	平二	平一	中村一	渡利	内郷一	安積	大鳥	四倉
	女	平二	安積	植田	植田	植田	棚倉	植田	四倉	安積	植田	大槻	伊達	内郷一
相撲	男	田島	坂下二	坂下一	坂下一	坂下一	湊	坂下一	若松一	若松六	原町一	大玉	高田一	若松一
体操競技	男	郡山三	白中 河央	白中 河央	桃陵	福島二	本宮一	小原田	小原田	小原田	須賀川 二	須賀川 二	須賀川 二	須賀川 二
	女	喜多方 一	喜多方 一	保原	守山	守山	若松三	小原田	福島一	中央台 北	中央台 北	中央台 北	野田	野田
新体操	男	郡山六	郡山六	郡山六	若松四	若松四	若松四	若松四	若松四	若松四	若松四	若松四	若松四	若松四
	女	坂下一	郡山六	坂下一	坂下一	坂下一	坂下二 郡山三	郡山三	坂下一	郡山三	坂下一	坂下一	郡山三	郡山三
駅伝	男	蓬田	蓬田	蓬田	白河二	鮫川	鮫川	表郷	表郷	植田	梁川	石川	石川	富岡一
	女						郡山三	船引	勿来二	勿来二	勿来二	勿来二	勿来二	大熊
スキー	男	猪苗代	猪苗代	猪苗代	猪苗代	猪苗代	猪苗代	猪苗代	猪苗代	猪苗代	猪苗代	猪苗代	猪苗代	猪苗代
	女	猪苗代	猪苗代	猪苗代	猪苗代	猪苗代	猪苗代	猪苗代	猪苗代	猪苗代	猪苗代	猪苗代	猪苗代	猪苗代
スケート	男											山木屋	熱海	熱海
	女											石川	行健	熱海

太枠は、優秀団体賞受賞校

	性別	平9年 (40)	平10年 (41)	平11年 (42)	平12年 (43)	平13年 (44)	平14年 (45)	平15年 (46)	平16年 (47)	平17年 (48)	平18年 (49)	平19年 (50)	平20年 (51)	平21年 (52)
陸上競技	男	内郷一	内郷一	若松一	岩瀬	白河二	郡山一	白河二	白河二	白河二	大槻	郡山七	白河二	福島三
	女	湯本一	安積	喜多方	郡山三	福島三	福島三	福島三	福島三	安積	白中 河央	郡山四	行健	福島一
水泳競技	男	郡山一	郡山一	郡山六	野田	行健	郡山五	若松二	平三	郡山五	郡山五	郡山五	北信	郡山一
	女	湯本一	若松五	中央台 北	若松五	北信	北信	北信	桃陵	棚倉	二本松 一	二本松 一	北信	郡山一
軟式野球	男	中村二	平三	白中 河央	中央台 北	四倉	西郷一	表郷	泉 (いわき)	鹿島	磐崎	内郷一	中央台 南	西郷一
ソフトボール	男	郡山六	郡山六	郡山六	郡山六	大槻	郡山六	大槻	大槻	郡山六	郡山六	大槻	郡山六	郡山六
	女	東 (相双)	野田	野田	塙	上遠野	檜沢	東和	上遠野	郡山三	小名浜 一	好間	郡山六	安達
バスケットボール	男	福島一	野田	湯本一	岳陽	須賀川 一	泉崎	郡山三	郡山六	久之浜	信夫	磐崎	若松三	若松一
	女	西郷二	西郷二	塙	若松三	鹿島	福島一	北信	福島三	泉崎	福島四	白中 河央	中央台 南	浅川
バレーボール	男	鹿島	白中 河央	日和田	磯部	磯部	尚英	小野	小野	磯部 小高	福島三	いわき 泉	尚英	磯部
	女	浪江	霊山	霊山	石神	小高	小高	小高	小高	小高	小高	小高	渡利	郡山二
ソフトテニス	男	福大 附属	東 (県南)	立子山	西郷二	東和	西郷一	郡山一	浪江東	西郷一	西郷一	郡山一	梁川	西郷一
	女	都路一	都路一	信陵	富岡一	大熊	双葉	東和	富岡一	西郷一	西郷一	西郷一	信陵	双葉
卓球	男	尚英	小名浜 一	小名浜 一	小名浜 一	郡山六	安積	郡山二	郡山二	郡山二	郡山二	郡山二	郡山二	郡山二
	女	郡山 ザペリオ	郡山 ザペリオ	勿来一	勿来一	郡山 ザペリオ	浪江	植田	浪江	浪江	勿来一	郡山 ザペリオ	本宮一	本宮一
バドミントン	男	立子山	白中 河央	白中 河央	東和	白中 河央	立子山	東和	東和	東和	富岡一	富岡一	富岡一	富岡一
	女	若松二	白中 河央	若松二	若松三	小白井	東和	若松二	東和	若松二	富岡一	富岡一	富岡一	富岡一
サッカー	男	郡山五	湯本一	郡山六	二本松 一	二本松 一	鏡石	小高	向陽	中央台 南	二本松 一	郡山一	中村一	郡山六
ハンドボール	男	石川	石川	本宮一	石川	郡山一	本宮一	信夫	石川	石川	信夫	郡山一	郡山一	郡山一
	女	二瀬	二瀬	石川	二瀬	石川	郡山一	石川	小川	本宮一	石川	郡山一	石川	川俣
柔道	男	大熊	大熊	郡山六	郡山六	尚英	須賀川 一	須賀川 一	小野	小名浜 一	中村二	小名浜 一	小名浜 一	好間
	女	尚英	尚英	大熊	大熊	内郷一	尚英	中村二	二本松 三	大熊	須賀川 三	大熊	須賀川 三	小名浜 一
剣道	男	内郷一	内郷一	北信	内郷一	内郷一	内郷一	伊達	伊達	平二	平二	棚倉	平二	平一
	女	内郷一	内郷一	伊達	内郷一	安積	内郷一	内郷一	葛尾	中央台 南	平一	平二	平二	平一
相撲	男	若松一	坂下二	坂下一	行健	大槻	本郷	大槻	大槻	二本松 三	大槻	大槻	大槻	若松二
体操競技	男	矢吹	小原田	福島四	福島四	本宮一	郡山三	郡山三	郡山三	福島四	福島四	福島四	福島四	郡山三
	女	中央台 北	中央台 北	野田	野田	平三	福島三	福島三	野田	白中 河央	野田	福島四	福島四	福島四
新体操	男	若松四	若松四	若松一	若松一	若松四	若松一	参加校 なし	若松四	若松四	若松四	若松四	若松四	若松四
	女	郡山三	郡山三	会津若松 ザペリオ	会津若松 ザペリオ	会津若松 ザペリオ	郡山七	郡山七	郡山七	郡山七	郡山七	郡山七	郡山七	郡山七
駅伝	男	二本松 三	尚英	西袋	鹿島	東和	植田東	植田東	矢吹	泉崎	鏡石	白中 河央	湯本一	中央台 南
	女	大熊	泉 (いわき)	二本松 一	鏡石	鏡石	鏡石	鏡石	鏡石	矢吹	矢吹	矢吹	矢吹	矢吹
スキー	男	猪苗代	猪苗代	猪苗代	猪苗代	猪苗代	金山一	猪苗代 妻	猪苗代	猪苗代	猪苗代	猪苗代	猪苗代	猪苗代
	女	猪苗代	猪苗代	檜枝岐	猪苗代 妻	猪苗代	猪苗代	猪苗代 妻	猪苗代 妻	猪苗代 妻	猪苗代 妻	猪苗代 妻	猪苗代 妻	猪苗代
スケート	男	山木屋	熱海	熱海	熱海	熱海	熱海	熱海	山木屋	山木屋	山木屋	山木屋	山木屋	山木屋
	女	熱海	熱海	熱海	熱海	熱海	熱海	熱海	熱海	熱海	熱海	熱海	大槻	大槻

太枠は、優秀団体賞受賞校

	性別	平22年 (53)	平23年 (54)	平24年 (55)	平25年 (56)	平26年 (57)	平27年 (58)	平28年 (59)	平29年 (60)
陸上競技	男	福島四	福島四	福島四	白河二	喜多方一	福島一	富田	若松四
	女	泉(いわき)	郡山四	若松一	信陵	信陵	郡山一	福大属	福大属
水泳競技	男	郡山一	郡山一	郡山一	若松二	郡山五	郡山五	若松三	富田
	女	北信	郡山一	郡山一	行健	若松三	郡山五	郡山五	郡山五
軟式野球	男	行健	西郷二	棚倉	向陽	平二	磐崎	植田東	植田
ソフトボール	男	郡山六	郡山六	郡山七	郡山六	郡山六	郡山七	郡山六	郡山六
	女	棚倉	郡山六	郡山六	郡山六	田島	東和	湯川	東和
バスケットボール	男	泉崎	信陵	泉崎	岳陽	郡山三	中央台北	福島一	福島一
	女	白河中央	白河中央	白河中央	本宮二	大越	古殿	白河中央	郡山三
バレーボール	男	藤間	泉(いわき)	尚英	磯部	藤間	郡山七	松陵	尚英
	女	郡山二	内郷一	福島三	中央台南	福島三	渡利	内郷一	福島三
ソフトテニス	男	西郷一	三阪	西郷二	西郷二	西郷一	西郷一	二本松一	西郷一
	女	双葉	西郷一	西郷一	西郷二	西郷一	西郷一	福大属	西郷一
卓球	男	郡山二	郡山二	郡山二	福島四	平三	郡山二	郡山二	郡山二
	女	松陵	本宮一	四倉	郡山二	郡山二	郡山二	郡山二	郡山二
バドミントン	男	富岡一	猪苗代	猪苗代	猪苗代	猪苗代	猪苗代	猪苗代	猪苗代
	女	富岡一	猪苗代	猪苗代	猪苗代	猪苗代	猪苗代	猪苗代	猪苗代
サッカー	男	郡山六	郡山二	郡山六	中央台南	郡山六	矢吹	北信	明健
ハンドボール	男	信夫	信夫	信夫	福島一	信夫	北信	郡山一	本宮一
	女	郡山一	郡山一	信夫	郡山一	本宮一	信夫	信夫	石川
柔道	男	小高	喜多方三	喜多方三	喜多方三	坂下	坂下	四倉	尚英
	女	内郷一	平一	喜多方三	喜多方三	喜多方三	四倉	坂下	四倉
剣道	男	小名浜一	平一	小名浜一	泉(いわき)	伊達	平二	泉(いわき)	渡利
	女	平一	平一	野田	中央台南	基	郡山ザペリオ	平一	広野
相撲	男	若松二	石神	坂下	大槻	大槻	北会津	行健	行健
体操競技	男	郡山三	郡山三	郡山三	郡山三	福島四	玉川	玉川	福島四
	女	野田	野田	野田	野田	野田	野田	平三	信夫
新体操	男	若松一	若松四	若松一	若松一	若松一	参加校なし	若松一	若松一
	女	郡山七	郡山三	郡山三	郡山三	郡山三	郡山三	郡山三	郡山三
駅伝	男	中央台南	船引	東和	湯本一	船引	若松五	石川	湯本一
	女	平一	安積二	若松一	若松一	若松一	勿来一	矢吹	天栄
スキー	男	猪苗代	猪苗代東	猪苗代東	猪苗代	南会津	南会津	南会津	猪苗代
	女	猪苗代	南郷	南郷	猪苗代	猪苗代	猪苗代	猪苗代	猪苗代
スケート	男	熱海	熱海	熱海	山木屋	山木屋	熱海	熱海	熱海
	女	大槻	山木屋	熱海	熱海	熱海喜久田	喜久田	喜久田	喜久田

太枠は、優秀団体賞受賞校

編 集 後 記

現在、県中体連事務局に残されているもっとも古い本連盟の機関誌は「1961 中体連」。これを開いてみると、当時の支部中体連と地区中体連の活動概要が詳しく記載されています。その後、途中から組織や会計などの内容は掲載されなくなりましたが、会長あいさつと大会成績は半世紀以上にわたって掲載されてきました。この支部・地区中体連に関わる内容ですが、本連盟の長年の課題であった財源確保のための経費削減の方策の一つとして今回より廃止することといたしました。これまで長年にわたり、あいさつ原稿や大会成績をお寄せいただいた支部中体連、並びに地区中体連の事務局の皆様、この場をお借りいたしまして御礼を申し上げます。

さて、福島県中学校体育大会は今年度第60回を迎え、県内各地の予選会を勝ち抜いた6,780名の選手の参加のもと、総合大会を県内6地区で、駅伝競走大会を福島市で、スケート大会を郡山市で、スキー大会のアルペン競技とクロスカントリー競技を猪苗代町、スペシャルジャンプ競技とノルディックコンバインド競技を山形県米沢市で開催しました。総合大会は、降雨や雷等の悪天候により競技中断や延期となる競技がありましたが、専門部と開催地区中体連が中心となつての適切な対応、さらには関係団体のご協力があり、無事に終了できましたことに深く感謝いたしております。駅伝競走大会は、次年度から3年間連続開催となる東北大会を見据えて、あづま総合運動公園内に周回コースを新設しての開催となりました。24年ぶりの県北地区での開催でありましたが、前年度までの開催地区からの引き継ぎ内容や専門部のこれまでの経験を活かしたスムーズな大会運営がされました。すべての大会が、各地区中体連事務局の協力の下、各専門部が前年度までの反省を生かした工夫や努力を行い、さらには関係団体のご協力を得て、円滑に運営され成功裡に終了できましたことに厚く御礼申し上げます。

東北大会は、水泳競技をいわき市、アイスホッケーを郡山市で開催しました。水泳競技は台風による荒天候が予想されましたが、幸いにも好天候に恵まれ無事に終了することができました。その中で、学校対抗女子において郡山第五中学校が第1位、同男子において富田中学校が第2位、個人では菅家綾美さん（郡山五中）の100m平泳ぎと200m平泳ぎの2冠を含めた8種目での優勝など、地元選手の活躍が見られた大会となりました。また、アイスホッケーでは熱海中が本県代表チームとして出場し、残念ながら初戦で敗退しましたが、試合後には生徒役員として大会運営に協力する「スポーツを支える」姿が見られ、中体連大会にふさわしい大会となりました。

全国大会では、バドミントンで猪苗代中学校が男女とも団体で優勝し、個人でも2種目の優勝を含め8名が入賞、その他の競技においてもソフトテニス男子個人2位、陸上競技女子800m2位、同男子走幅跳7位と多くのすばらしい成果を残してくれるとともに、出場した本県選手全員が、郷土の誇りを胸に精一杯活躍してくれました。

本連盟は、冒頭で述べました財源確保の他にも一年間の事業を通じて多くの課題と向き合い解決の方策を探ってきました。しかし、生徒数の減少並びに教職員数の減少に対応した大会運営の在り方を始めとして、解決に至っていない課題がまだまだ残されています。また、今年度末にはスポーツ庁からは運動部活動のあり方に関するガイドラインが、県からは教職員多忙化解消アクションプランが公表されます。これらの課題の解決や新たな方策への対応などについて今後も関係機関との話し合いを継続していきます、次世代を担う中学生が日本独自のスポーツ文化である「運動部活動」を通して体力を向上させることはもちろん、豊かな人間性を育み充実した学校生活を送れるよう誠心誠意努力して参ります。

最後になりましたが、今年度中体連活動に際しましてご指導、ご支援いただいた福島県教育委員会・各市町村教育委員会・県中学校長会・(公財)県体育協会及び各関係団体の皆様、深く感謝申し上げますとともに、平成29年度中体連誌の編纂にあたり、ご協力を頂いた方々に心より御礼を申し上げまして編集後記といたします。

平成30年3月7日

福島県中学校体育連盟事務局 長 正 壮 平

—平成29年度版 中 体 連—

印 刷 平成30年 3 月 7 日
発 行 平成30年 3 月 7 日
発行者 福島県中学校体育連盟
会 長 関 内 健
編 集 福島県中学校体育連盟
理事長 長 正 壮 平
福島市立福島第三中学校内
☎ 024-531-2590
印刷所 株式会社 日進堂印刷所
☎ 024-594-2211
